

**OSCARTIELLE®**

*Cool display*



*Sweet*

Furnishings pleasure

# Sweet Sweet

SWEET è una vetrina refrigerata espressamente studiata per soddisfare le esigenze di esposizione e vendita dei negozi specializzati e pasticcerie. Le sue linee arrotondate, l'ampia superficie espositiva, la grande luminosità e panoramicità, si integrano perfettamente con i sapori esaltanti dei prodotti esposti. Praticità d'uso e funzionalità agevolano gli operatori nel contatto col cliente. Le innovazioni tecnologiche introdotte e la scelta dei materiali coniugano eleganza e robustezza in un mix di elevato valore estetico. Sweet è canalizzabile e integrabile con angoli a 45° e 90° interni ed esterni, ed è disponibile anche nella versione marrone (Brown).

SWEET is a refrigerated display case specifically designed to meet the retail needs of delicatessens, cakes and pastries shops, etc. Its rounded lines, ample display surface, and highly luminous and panoramic display area perfectly enhance the enticing flavors of the products on display. The unit is practical and functional, facilitating the sales assistants' contact with the customers. The technological innovation introduced and the choice of materials combine elegance and sturdiness in a highly attractive final result. SWEET cases can be placed in series and fitted with corner units set at internal or external, 45° or 90° angles, and it is also available in a brown version (Brown).



SWEET est une vitrine réfrigérée expressément étudiée pour répondre aux exigences d'exposition et de vente des magasins spécialisés et des pâtisseries. Ses lignes arrondies, son ample surface d'exposition, sa grande luminosité et sa panoramité s'intègrent parfaitement avec les saveurs exaltantes des produits exposés. Commodité d'utilisation et fonctionnalité facilitent la tâche des opérateurs dans le contact avec la clientèle. Les innovations technologiques introduites et le choix des matériaux conjuguent élégance et robustesse en un mix d'une grande valeur esthétique. Sweet peut être linéarisée et complétée par des angles à 45° et 90° intérieurs et extérieurs, et elle est également disponible dans la version marron (Brown).

SWEET ist eine eigens für Ausstellung und Verkauf in Fachgeschäften und Konditoreien entwickelte Kühltheke. Ihre abgerundeten Linien, die große Ausstellfläche, die ideale Beleuchtung und Einsehbarkeit sind perfekt auf die ausgestellten Köstlichkeiten abgestimmt. Zweckmäßigkeit und Funktionalität erleichtern die Bedienung der Kunden. Innovative Technologie und sorgfältig ausgewählte Materialien bringen Eleganz und Solidität in Einklang und lassen einen Mix von gelungener ästhetischer Wirkung entstehen. Sweet ist kanalisierbar und mit 45°- und 90°-Innenwinkel- und Außenwinkel-elementen kombinierbar und auch in Braun (Brown) lieferbar.

SWEET es una vitrina refrigerada expresamente estudiada para satisfacer las exigencias de exposición y venta en tiendas especializadas y pastelerías. Sus líneas redondeadas, su amplia superficie de exposición, la gran luminosidad y la vista ofrecida se integran perfectamente con los sabores excitantes de los productos expuestos en ella. Fácil de usar y funcional, facilita a los operadores el contacto con el cliente. Las innovaciones tecnológicas introducidas y la elección de los materiales conjugan elegancia y robustez en una mezcla de alto valor estético. Sweet se puede canalizar e integrar mediante ángulos de 45° y 90°, internos y externos, y se encuentra disponible también en la versión marrón (Brown).

SWEET - это охлаждаемая витрина, специально разработанная для удовлетворения требований выставления товара и продажи в специализированных магазинах и магазинах кондитерских изделий. Закругленные линии, широкая поверхность экспозиции, светлые и панорамные витрины отлично сочетаются с превосходным вкусом выставленной продукции. Практичность использования и функциональность облегчают работу операторов при обслуживании клиентов. Примененные технические новинки и выбор материалов сочетают элегантность и прочность, результат которых является смесью большой красоты. Витрину Sweet можно устанавливать в линию и использовать вместе с угловыми элементами 45° и 90°; имеется также модификация коричневого цвета (Brown).





SWEET



SWEET BROWN

# SWEET LX

La vetrina SWEET è arricchita nella versione "LX" da particolari che esaltano l'immagine dei prodotti esposti: l'alzata consente l'apertura dei vetri verso l'alto, l'illuminazione è potenziata da plafoniere aggiuntive.

In the "LX" version, the SWEET display case is complete with added details that further exalt the image of the product on display: the top has glass panels that can be opened by tipping them upwards and the interior lighting has extra ceiling lamps.

La vitrine SWEET est enrichie, dans la version "LX" par des détails qui rehaussent l'image des produits exposés: la superstructure permet l'ouverture des vitres vers le haut, l'éclairage est enrichi par des plafonniers supplémentaires.

In der Version „LX“ wird die Vitrine SWEET durch Details bereichert, die die ausgestellten Produkte noch besser zur Geltung bringen: der Aufbau erlaubt die Öffnung der Glasdeckel nach oben, und es sind zusätzliche Deckenleuchten vorhanden.

En la versión "LX", la vitrina SWEET está enriquecida con partes que destacan la imagen de los productos expuestos: la estructura superior de cristal permite abrir los cristales hacia arriba, la iluminación se enriquece con plafones adicionales.

Витрину SWEET в модификации "LX" украшают детали, подчеркивающие красоту выставляемых продуктов: стеклянная надстройка позволяет открывать стекла вверх, освещение усиливается вспомогательными светильниками.



SWEET LX BROWN



SWEET LX



SWEET LX PANE



SWEET libera la fantasia! Moduli angolari interni ed esterni e gli speciali elementi di canalizzazione, consentono di arredare ogni tipo di spazio conferendo ai banchi linee morbide e sinuose.

SWEET lässt der Phantasie freien Lauf! Die internen und externen Eckmodule und die speziellen Kanalisierungselemente gestatten die Einrichtung jedes Ambientes und verleihen den Möbeln eine weiche, gewundene Linie.

SWEET libera la fantasía! Módulos angulares internos y los especiales elementos de canalización, permiten decorar todo tipo de espacios confiriendo a los bancos suaves y sinuosas líneas.

Sweet libera la fantasía! Módulos angulares internos y los especiales elementos de canalización, permiten decorar todo tipo de espacios confiriendo a los bancos suaves y sinuosas líneas.



SWEET donne libre cours à la fantaisie! Les modules angulaires intérieur et extérieur et les éléments spéciaux de juxtaposition permettent de meubler tout genre d'espace en donnant aux meubles des lignes douces et sinueuses.

SWEET - это полт фантазии! Внутрнии и наружны угловы модули и спциальны элмнты для установки в канал позволяют оборудовать любы помшния и придают мягкость и гибкость очертаниям прилавков.





SWEET LX



SWEET



Sweet	Lunghezza totale Length Longueur Breite Largo Общая длина	Lunghezza senza spalle Length without ends Longueur sans joues Länge ohne Seiten Largo sin Laterales Длина без выступов	Superficie d'esposizione Display surface Surface d'exposition Ausstellfläche Superficie exposición Экспозиционная площадь	Cassetti d'esposizione Display drawers Tiroirs d'exposition Schubladen zum Ausstellen Cajones exposiciones Экспозиционные ящички	Temperatura d'esercizio Working temperature Temp. de fonctionnement Betriebstemperatur Temp. de ejercicio Рабочая температура	Potenza frigorifera Refrigeration power Puissance frigorifique Kälteleistung Potencia frigorífica Мощность охлаждения	Potenza totale Total power Puisance totale Anschlussleistung Potencia total Общая мощность	Peso netto Net weight Poids net Nettogewicht Peso neto Вес нетто
	mm	mm	dm <sup>2</sup>	N°	°C	W (-10°C + 45°C)	W	kg
Statico / Static	100	1017,5	937,5	150	+4°C / +8°C	512	385	140
	200	1955	1875	300		615	460	250
	300	2892,5	2812,5	450		1018	510	360
	Al 45°	-	-	125		512	440	110
	AE 45°	-	-	150		420	330	110
	100 LX	1017,5	937,5	150		512	400	150
	200 LX	1955	1875	300		615	520	260
	300 LX	2892,5	2812,5	450		1018	580	375
	Al 45° LX	-	-	125		512	455	130
	AE 45° LX	-	-	150		420	350	130
Pane / Bread	100	1017,5	937,5	95	-	-	18	120
	200	1955	1875	190		-	65	240
	300	2892,5	2812,5	285		-	80	360
	100 LX	1017,5	937,5	95		-	18	130
	200 LX	1955	1875	190		-	65	250
	300 LX	2892,5	2812,5	285		-	80	370

Dati tecnici riferiti alla versione Gruppo Incorporato - Technical data refer to the version with incorporated compressor unit - Données techniques concernant la version Groupe-logé - Die technischen Daten beziehen sich auf die Ausführung mit eingebautem Aggregat - Datos técnicos referidos a la versión con Grupo incorporado - Технические характеристики приведены для исполнения со встроенным конденсатором.

EN 441	Classe climatica ambientale Environmental climatic class Classe climatique Raumklimaklasse Clase climática ambiental Климатический класс помещения	3	+25°C 60% U.R.
--------	---	---	----------------

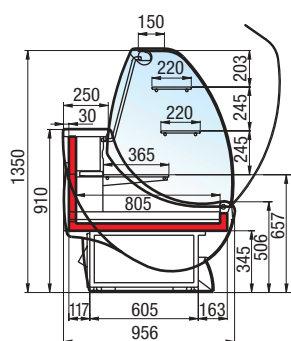

SWEET STATICO

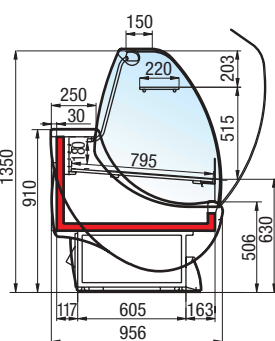

SWEET PANE

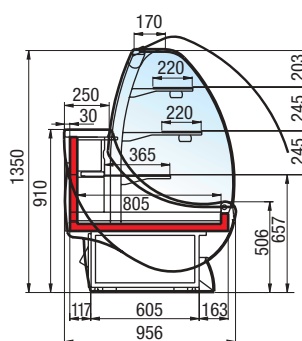

SWEET LX STATICO

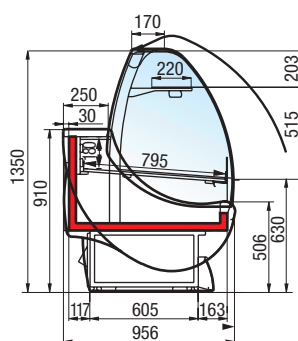

SWEET LX PANE

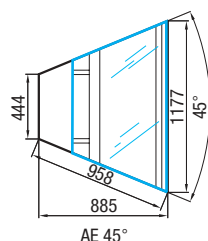

AE 45°

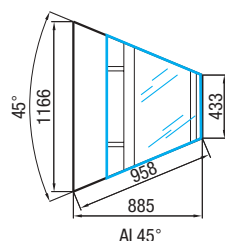

Al 45°

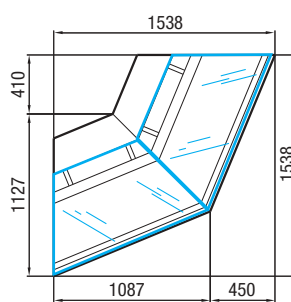

AE 90°

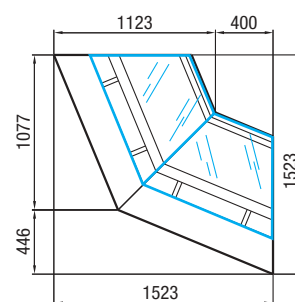

Al 90°

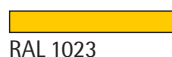

RAL 1023



RAL 2004

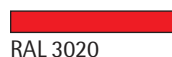

RAL 3020



RAL 5019



RAL 6018

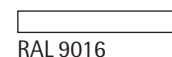

RAL 9016

Il costruttore si riserva il diritto di migliorare i propri modelli e di modificare gli elementi tecnici ed estetici senza preavviso. The manufacturer reserves the right to improve his models and to modify technical elements without previous notice. Le constructeur se réserve le droit d'améliorer ses modèles et d'en modifier les éléments techniques et esthétiques sans aucun préavis.

Der Hersteller behält sich das Recht vor, die Verbesserung eigener Erzeugnisse und die Änderung der technische Eigenschaften ohne Voranzeige auszuführen. El constructor se reserva el derecho de mejorar los propios modelos y modificar los elementos técnico y estéticos sin preaviso. Конструктор оставляет за собой право модернизировать модели и вносить изменения в технические и эстетические детали без предварительного предупреждения.



Oscartielle S.p.A.  
Via Boffalora, 1/A - 24048 Treviolo (Bergamo) - Italy  
Tel. +39 035 377911 - Fax +39 035 693200  
www.oscartielle.it info@oscartielle.it