

**NordCap Speiseeistechnik.  
Gesamtprogramm 2011/12**

**PAGODA LEVEL2**

# ARIA Ein Hauch von Magie in Ihrem Eiscafé . . .

Die Kombination von konkaven und konvexen Linien der neuesten Vitrinenkreation aus dem Hause ISA zieht nicht nur die Blicke magisch an, sondern den Kunden auch automatisch näher - wie von Zauberhand. . . Und aus der Nähe betrachtet scheinen die ausgestellten Speiseeis- und Patisseriespezialitäten zum Greifen nah!

Doch die Vitrinenserie PAGODA ARIA überzeugt neben ihrem bezaubernden Design auch durch technische Raffinessen:

In dem unteren Ausstellbereich kann die Temperatur entweder auf -20 °C oder +2 °C eingestellt werden.

Der obere Patisseriebereich bietet vier Auslagestufen. Die ausgestellten Produkte werden bei +2 °C schonend mit Umluft gekühlt. Die innovative Besonderheit: Durch die spezielle Führung des Luftstroms wird die Wärmeabgabe der LED-Beleuchtung neutralisiert und die empfindlichen Konditoreiprodukte zusätzlich geschont.

Auf der linken Seite des oberen Ausstellungsbereiches kann ebenfalls zwischen Kühlung oder Tiefkühlung gewählt werden, so dass wahlweise Torten oder Speiseeis präsentiert werden können.



Durch die Verwendung von temperiertem Glas sowie absolut luftundurchlässigen Dichtungen arbeiten die Vitrinen der Serie PAGODA ARIA besonders energiesparend.

Dank der Teleskopschubladen lassen sie sich denkbar einfach und bequem bestücken.

Selbstverständlich wurde auch an eine leichte und benutzerfreundliche Reinigung gedacht:

Die Frontscheiben im oberen Ausstellungsbereich können aufgeklappt werden, im unteren Bereich sind sie kippbar.

Die PAGODA-Vitrinen verzaubern auch Sie?

Sprechen Sie uns an!

**. . . für zauberhaften Genuss!**



**GelatoSUPERSHOW**  
transparente Speiseeispräsentation



**GelatoSUPERSHOW Frontansicht**  
Frontpaneel INOX im Sonderzubehör



**Detailansicht**

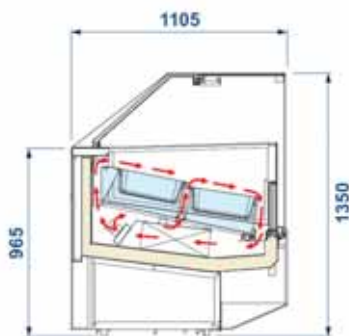

**Maßzeichnung**



**WWW-Tipp:**

[www.nordcap.de/ladeneinrichtungen.pdf](http://www.nordcap.de/ladeneinrichtungen.pdf)

## ISA Speiseeisvitrine Serie GelatoSUPERSHOW

steckerfertig, Umluftkühlung mit doppeltem Luftströmungs-System, gerade Verglasung

Eisvitrine mit Umluftkühlung und doppeltem Luftströmungs-Kühlsystem für eine gleichmäßige Temperatur in der Wanne selbst bei klimatischen Bedingungen bis Klimaklasse 4

- 3D-Einsicht auf die Eisauslage dank der innovativen Transparent-Struktur und der durchsichtigen Eisbehälter
- Grundausstattung inkl. Seitenteile im pulverbeschichtetem Chromstahl-Look, ähnlich RAL 9006
- Korpus und Unterbau ebenfalls mit Pulverbeschichtung
- verschiedene Frontpaneele lt. gesonderter Tabelle im Sonderzubehör erhältlich
- Frontverglasung aus temperiertem Antibeschlag-Sicherheitsglas, zur problemlosen Reinigung kippbar
- helle Innenbeleuchtung mit chromfarbener Lampenabdeckung
- Arbeitsplatte und Auslagefläche aus leicht zu reinigendem Chromstahl
- Bedienseite serienmäßig mit Plexiglas-Schiebescheiben
- elektronische Steuerung mit Kontrollsystem „ICC“
- automatische Abtauung durch Zyklusinversion in sehr kurzer Zeit (5-6 Min)
- 60 mm starke Energiesparisolierung
- 45° Außen- und Innenecken auf Anfrage verfügbar

	Gelato SUPERSHOW H135-120	Gelato SUPERSHOW H135-155	Gelato SUPERSHOW H135-170	Gelato SUPERSHOW H135-190	Gelato SUPERSHOW H135-220
<b>ABMESSUNGEN (mm)</b>					
Breite außen	1166	1496	1661	1826	2156
Tiefe außen	1105	1105	1105	1105	1105
Höhe außen	1350	1350	1350	1350	1350

<b>LEISTUNGSDATEN</b>					
Bruttoinhalt	824 l	1083 l	1212 l	1341 l	1600 l
Nettoinhalt	147 l	193 l	216 l	239 l	285 l
Fassungsvermögen					
5,00 l	12	16	18	20	24
5,00 l flach	8	10	12	12	16

<b>TECHNISCHE DATEN</b>					
Anschlusswert	1740 W / 400 V	2470 W / 400 V	2780 W / 400 V	3600 W / 400 V	39500 W / 400 V
Kälteleistung	1276 W / VT -37 °C	1605 W / VT -37 °C	1605 W / VT -37 °C	1850 W / VT -37 °C	1850 W / VT -37 °C
Kältemittel	R 404 a	R 404 a	R 404 a	R 404 a	R 404 a

<b>TEMPERATURANGABEN</b>					
Bereich	-14 bis -16 °C bei 30 °C UT und 55 % RF				
Klimaklasse	4 (bis 30 °C Umgebungstemperatur)				

<b>GEWICHTSANGABEN</b>					
Gewicht	331 kg	390 kg	419 kg	454 kg	520 kg

<b>VERKLEIDUNG</b>					
außen	CNS	CNS	CNS	CNS	CNS
innen	CNS	CNS	CNS	CNS	CNS

<b>BESTELLINFOS</b>					
Artikel-Nr.	453.775.135.120	453.775.135.155	453.775.135.170	453.775.135.190	453.775.135.220
Verkaufspreis	<b>13.599,00 €</b>	<b>15.917,00 €</b>	<b>16.756,00 €</b>	<b>17.242,00 €</b>	<b>17.832,00 €</b>

<b>SONDERZUBEHÖR</b>	Artikel-Nr.	Preis in €
Waffelhalter, grau	453.390.900.802	175,00
Eissortenschilder (12 Stück)	453.400.000.001	43,00
Portionierspüle mit Wasseranschluss	453.920.000.267	516,00
Portionierspüle mit Dusche und Wasseranschluss	453.920.000.268	935,00
Rollensatz	453.991.999.700	345,00

**i** Die Serie GelatoSUPERSHOW ist auch mit einer Höhe von 1170 mm erhältlich. Bestückungspläne und die grafische Übersicht zu den möglichen Frontpaneelen finden Sie auf den Seiten 6, 18 und 26.





**GelatoSUPERSHOW**  
transparente Speiseeispräsentation



**GelatoSUPERSHOW Frontansicht**  
Frontpaneel INOX im Sonderzubehör



**Detailansicht**

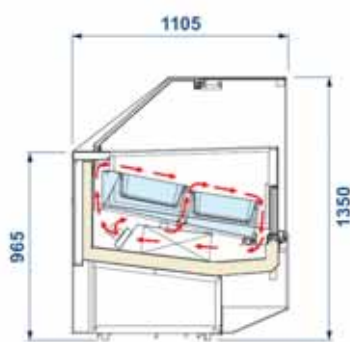

**Maßzeichnung**



**WWW-Tipp:**  
[www.nordcap.de/ladeneinrichtungen.pdf](http://www.nordcap.de/ladeneinrichtungen.pdf)

## ISA Speiseeisvitrine Serie GelatoSUPERSHOW-EXC

zentralgekühlt, Umluftkühlung mit doppeltem Luftströmungs-System, gerade Verglasung



Eisvitrine mit Umluftkühlung und doppeltem Luftströmungs-Kühlsystem für eine gleichmäßige Temperatur in der Wanne selbst bei klimatischen Bedingungen bis Klimaklasse 4

- 3D-Einsicht auf die Eisauslage dank der innovativen Transparent-Struktur und der durchsichtigen Eisbehälter
- Grundausstattung inkl. Seitenteile im pulverbeschichtetem Chromstahl-Look, ähnlich RAL 9006
- Korpus und Unterbau ebenfalls mit Pulverbeschichtung
- verschiedene Frontpaneele lt. gesonderter Tabelle im Sonderzubehör erhältlich
- Frontverglasung aus temperiertem Antibeschlag-Sicherheitsglas, zur problemlosen Reinigung kippbar
- helle Innenbeleuchtung mit chromfarbener Lampenabdeckung
- Arbeitsplatte und Auslagefläche aus leicht zu reinigendem Chromstahl
- Bedienseite serienmäßig mit Plexiglas-Schiebescheiben
- elektronische Steuerung mit Kontrollsystem „ICC“
- automatische Abtauung durch Zyklusinversion in sehr kurzer Zeit (5-6 Min)
- 60 mm starke Energiesparisolierung
- 45° Außen- und Innenecken auf Anfrage verfügbar

Planungshinweis:

Zentralgekühlte Version (EXC) mit vorinstalliertem 4-Wege E-Ventil R 404a. Für eine problemlose Montage empfehlen wir den Originalmaschinensatz von ISA einzusetzen.

	<b>Gelato SUPERSHOW H135-120-EXC</b>	<b>Gelato SUPERSHOW H135-155-EXC</b>	<b>Gelato SUPERSHOW H135-170-EXC</b>	<b>Gelato SUPERSHOW H135-190-EXC</b>	<b>Gelato SUPERSHOW H135-220-EXC</b>
<b>ABMESSUNGEN (mm)</b>					
Breite außen	1166	1496	1661	1826	2156
Tiefe außen	1105	1105	1105	1105	1105
Höhe außen	1350	1350	1350	1350	1350
<b>LEISTUNGSDATEN</b>					
Bruttoinhalt	824 l	1083 l	1212 l	1341 l	1600 l
Nettoinhalt	147 l	193 l	216 l	239 l	285 l
Fassungsvermögen					
5,00 l	12	16	18	20	24
5,00 l flach	8	10	12	12	16
<b>TECHNISCHE DATEN</b>					
Anschlusswert	400 V	400 V	400 V	400 V	400 V
Kälteleistung	1276 W / VT -37 °C	1605 W / VT -37 °C	1605 W / VT -37 °C	1850 W / VT -37 °C	1850 W / VT -37 °C
Kältemittel	Expansionsventil R 404 a vorinstalliert				
<b>TEMPERATURANGABEN</b>					
Bereich	-14 bis -16 °C bei 30 °C UT und 55 % RF				
Klimaklasse	4 (bis 30 °C Umgebungstemperatur)				
<b>GEWICHTSANGABEN</b>					
Gewicht	331 kg	390 kg	419 kg	454 kg	520 kg
<b>VERKLEIDUNG</b>					
außen	CNS	CNS	CNS	CNS	CNS
innen	CNS	CNS	CNS	CNS	CNS
<b>BESTELINFOS</b>					
Artikel-Nr.	453.875.135.120	453.875.135.155	453.875.135.170	453.875.135.190	453.875.135.220
Verkaufspreis	<b>12.512,00 €</b>	<b>14.831,00 €</b>	<b>15.576,00 €</b>	<b>15.969,00 €</b>	<b>16.559,00 €</b>
<b>VARIANTE</b>					
	<b>Code</b>	<b>Ausführung</b>			<b>Preis in €</b>
GelatoSUPERSHOW H135-120-EXC	AIR	inkl. luftgekühlter Maschine bis 20 m*			15.369,00
GelatoSUPERSHOW H135-155-EXC	AIR	inkl. luftgekühlter Maschine bis 20 m*			17.791,00
GelatoSUPERSHOW H135-170-EXC	AIR	inkl. luftgekühlter Maschine bis 20 m*			18.524,00
GelatoSUPERSHOW H135-190-EXC	AIR	inkl. luftgekühlter Maschine bis 20 m*			19.281,00
GelatoSUPERSHOW H135-220-EXC	AIR	inkl. luftgekühlter Maschine bis 20 m*			19.799,00
* Länge der Kältemittelleitung					
<b>SONDERZUBEHÖR</b>					
	<b>Artikel-Nr.</b>	<b>Preis in €</b>			
Waffelhalter, grau	453.390.900.802	175,00			
Eissortenschilder (12 Stück)	453.400.000.001	43,00			
Portionierspüle mit Wasseranschluss	453.920.000.267	516,00			
Portionierspüle mit Dusche und Wasseranschluss	453.920.000.268	935,00			
Rollensatz	453.991.999.700	345,00			

**i Die Serie GelatoSUPERSHOW ist auch mit einer Höhe von 1170 mm erhältlich. Bestückungspläne und die grafische Übersicht zu den verschiedenen Frontpaneelen finden Sie auf den Seiten 6, 18 und 26.**





**Pastry SUPERSHOW in Kombination Frontpaneel WENGE im Sonderzubehör**

## ISA Kuchenvitrine Serie PastrySUPERSHOW

steckerfertig oder zentralgekühlt, Umluftkühlung, gekühlte Auslagefläche und 2 ungekühlte Etagen, gerade Verglasung

- Kuchenvitrine mit Umluftkühlung in steckerfertiger Ausführung oder für den Anschluss an eine externe Kälteanlage
- maximale Einsicht auf die Auslage dank innovativer Transparent-Struktur
- Grundausstattung inkl. Seitenteile im pulverbeschichtetem Chromstahl-Look, ähnlich RAL 9006
- Korpus und Unterbau ebenfalls mit Pulverbeschichtung
- verschiedene Frontpaneele lt. gesonderter Tabelle im Sonderzubehör erhältlich
- Frontverglasung zur problemlosen Reinigung kippbar
- helle Innenbeleuchtung mit chromfarbener Lampenabdeckung unter der Zahlplatte und den beiden ungekühlten Zwischenetagen
- Arbeitsplatte und Auslagefläche aus leicht zu reinigendem Chromstahl
- bedienseitig mit elektronischer Steuerung und digitaler Temperaturanzeige im Warenbereich
- automatische Abtauung
- 50 mm starke Energiesparisolierung
- 45° Außen- oder Innenecken auf Anfrage verfügbar

Planungshinweis:

Zentralgekühlte Version (EXC) mit vorinstalliertem 4-Wege E-Ventil R 404a. Für eine problemlose Montage empfehlen wir den Originalmaschinensatz von ISA einzusetzen.



Maßzeichnung

	PastrySUPERSHOW H135-120	PastrySUPERSHOW H135-170	PastrySUPERSHOW H135-220
<b>ABMESSUNGEN (mm)</b>			
Breite außen	1166	1661	2156
Tiefe außen	1105	1105	1105
Höhe außen	1350	1350	1350

<b>TECHNISCHE DATEN</b>			
Anschlusswert	750 W / 230 V	1010 W / 230 V	1500 W / 230 V

<b>TEMPERATURANGABEN</b>	
Bereich	+1 bis +10 °C bei 25 °C UT und 60 % RF

<b>GEWICHTSANGABEN</b>			
Gewicht	331 kg	390 kg	419 kg

<b>VERKLEIDUNG</b>	
außen	inkl. Seitenteile im pulverbeschichtetem Chromstahl-Look, ähnlich RAL 9006
innen	CNS

<b>BESTELLINFOS</b>			
Artikel-Nr.	453.375.135.120	453.375.135.170	453.375.135.220
Verkaufspreis	<b>8.579,00 €</b>	<b>9.366,00 €</b>	<b>12.129,00 €</b>

VARIANTE	Code	Ausführung	Preis in €
PastrySUPERSHOW H135-120-EXC	AIR	inkl. luftgekühlter Maschine bis 20 m*	8.796,00
PastrySUPERSHOW H135-170-EXC	AIR	inkl. luftgekühlter Maschine bis 20 m*	9.745,00
PastrySUPERSHOW H135-220-EXC	AIR	inkl. luftgekühlter Maschine bis 20 m*	12.622,00

\* Länge der Kältemittelleitung



WWW-Tipp:  
[www.nordcap.de/ladeneinrichtungen.pdf](http://www.nordcap.de/ladeneinrichtungen.pdf)

**i** Die Serie PastrySUPERSHOW ist auch mit einer Höhe von 1170 mm erhältlich. Bestückungspläne und die grafische Übersicht zu den verschiedenen Frontpaneelen finden Sie auf den Seiten 6, 18 und 26.





ZUBEHÖR MODELL GELATOSUPERSHOW MODELL PASTRYSUPERSHOW	GELATO H135-120	GELATO H135-155	GELATO H135-170	GELATO H135-190	GELATO H135-220	PASTRY H135-120	PASTRY H135-170	PASTRY H135-220	ARTIKEL NUMMER	PREIS
Waffelhalter, grau	●	●	●	●	●	–	–	–	453.390.900.802	<b>175,00</b>
Eissortenschilder (12 Stück)	●	●	●	●	●	–	–	–	453.400.000.001	<b>43,00</b>
Portionierspüle mit Wasseranschluss	●	●	●	●	●	–	–	–	453.920.000.267	<b>516,00</b>
Portionierspüle mit Dusche und Wasseranschluss	●	●	●	●	●	–	–	–	453.920.000.268	<b>935,00</b>
Rollensatz	●	●	●	●	●	–	–	–	453.991.999.700	<b>345,00</b>
Frontpaneel ROSSO für Modell 120	●	–	–	–	–	●	–	–	453.275.120.887	<b>423,00</b>
Frontpaneel INOX für Modell 120	●	–	–	–	–	●	–	–	453.275.120.888	<b>477,00</b>
Frontpaneel WENGE für Modell 120	●	–	–	–	–	●	–	–	453.275.120.889	<b>741,00</b>
Frontpaneel ROSSO für Modell 155	–	●	–	–	–	–	–	–	453.275.155.887	<b>540,00</b>
Frontpaneel INOX für Modell 155	–	●	–	–	–	–	–	–	453.275.155.888	<b>593,00</b>
Frontpaneel WENGE für Modell 155	–	●	–	–	–	–	–	–	453.275.155.889	<b>953,00</b>
Frontpaneel ROSSO für Modell 170	–	–	●	–	–	–	●	–	453.275.170.887	<b>688,00</b>
Frontpaneel INOX für Modell 170	–	–	●	–	–	–	●	–	453.275.170.888	<b>741,00</b>
Frontpaneel WENGE für Modell 170	–	–	●	–	–	–	●	–	453.275.170.889	<b>1.165,00</b>
Frontpaneel ROSSO für Modell 190	–	–	–	●	–	–	–	–	453.275.190.887	<b>900,00</b>
Frontpaneel INOX für Modell 190	–	–	–	●	–	–	–	–	453.275.190.888	<b>953,00</b>
Frontpaneel WENGE für Modell 190	–	–	–	●	–	–	–	–	453.275.190.889	<b>1.377,00</b>
Frontpaneel ROSSO für Modell 220	–	–	–	–	●	–	–	●	453.275.220.887	<b>1.006,00</b>
Frontpaneel INOX für Modell 220	–	–	–	–	●	–	–	●	453.275.220.888	<b>1.059,00</b>
Frontpaneel WENGE für Modell 220	–	–	–	–	●	–	–	●	453.275.220.889	<b>1.536,00</b>

**i** Bestückungspläne und die grafische Übersicht zu den verschiedenen Frontpaneelen finden Sie auf den Seiten 18 und 26.

● Sonderausstattung – keine Zuordnung



**BMIX-Modellbeispiel im Verbund mit dem UP-Ladenbauprogramm**



**BMIX-Rückansicht**

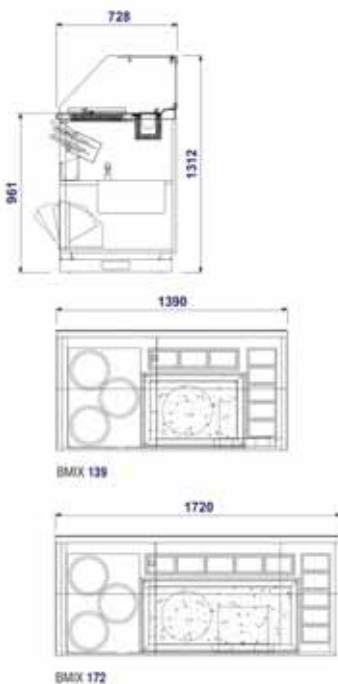

**Maßzeichnung**



**WWW-Tipp:**

[www.nordcap.de/ladeneinrichtungen.pdf](http://www.nordcap.de/ladeneinrichtungen.pdf)

## ISA Coldstone Einheit Serie GELATO BMIX

professionelle Show-Dekoration von Speiseeis mit Toppings, Schokolade und/oder Soßen  
wahlweise steckerfertig oder zentralgekühlt

- Coldstone Einheit GELATO BMIX in steckerfertiger oder zentralgekühlter Ausführung
- gekühlte Marmorplatte für das professionelle Show-Dekorieren von Speiseeis mit Toppings, Schokolade und/oder Soßen
- Temperaturbereich bis -16°C regelbar
- maximaler Einblick auf die Dekorationsfläche durch den eckigen Glasaufbau
- Serienausstattung inkl. transparenten Behältern GN 1/9 zur Aufnahme von Toppings
- Modell 132 mit Platz für 5+3 und Modell 165 mit 5+5 Behälter
- 3 seitlich integrierte Bain-Maries zum professionellen Warmhalten von Schokolade oder Soßen, Temperatur bis +65°C regelbar
- bedienseitiger Unterbau inkl. Portionierspüle mit Reinigungsbrause und einem ausziehbaren Ablagebord
- elektronische Steuerung für die gekühlte Platte und die Bain-Maries

Planungshinweis:

Das BMIX-Konzept lässt sich ideal mit dem Programm GelatoSHOW und PastrySUPERSHOW verbinden.

Zentralgekühlte Version (EXC) mit vorinstalliertem 4-Wege E-Ventil R 404a. Für eine problemlose Montage empfehlen wir den Originalmaschinensatz von ISA einzusetzen.

Varianten mit separater Kältemaschine (Kühlung: Luft oder Luft/Wasser) auf Anfrage für nahezu jeden Einsatzbereich lieferbar.

	GELATO BMIX 132	GELATO BMIX 165
<b>ABMESSUNGEN (mm)</b>		
Breite außen	1320	1650
Tiefe außen	800	800
Höhe außen	1312	1312

<b>TECHNISCHE DATEN</b>		
Anschlusswert	1000 W / 230 V	1100 W / 230 V

<b>TEMPERATURANGABEN</b>		
Bereich	-12 bis -10 °C bei 30 °C UT und 55 % RF	
Klimaklasse	4 (bis 30 °C Umgebungstemperatur)	

<b>VERKLEIDUNG</b>		
außen	CNS	CNS
innen	CNS	CNS

<b>BESTELINFOS</b>		
Artikel-Nr.	453.PBS.761.139.30L	453.PBS.761.720.0L
Verkaufspreis	<b>6.298,00 €</b>	<b>7.368,00 €</b>

VARIANTE	Code	Ausführung	Preis in €
GELATO BMIX 132-EXC	AIR	inkl. luftgekühlter Maschine bis 20 m*	7.063,00
GELATO BMIX 165-EXC	AIR	inkl. luftgekühlter Maschine bis 20 m*	8.115,00

\* Länge der Kältemittelleitung

SONDERZUBEHÖR	Artikel-Nr.	Preis in €
Frontpaneel lt. Tabelle für BMIX 132, Ausführung bei Bestellung angeben	453.275.139.999	480,00
Frontpaneel lt. Tabelle für BMIX 165, Ausführung bei Bestellung angeben	453.275.172.999	641,00



Eisdekoration nach dem Cold Stone Creamery-Konzept  
WWW-Info: [www.coldstonecreamery.com](http://www.coldstonecreamery.com)

**i** Die Serie GELATO BMIX ist auch mit einer Höhe von 1170 mm erhältlich. Bestückungspläne und die grafische Übersicht zu den vielfältigen Frontdekoren finden Sie auf den Seiten 18 und 26.



**MITO Grundausstattung inkl. lackiertem Frontdekor und lackierten Seitenpaneelen in weiß (RAL 9003)**



**MITO Detailansicht vielfältige Dekorvarianten im Standardprogramm ohne Aufpreis möglich**

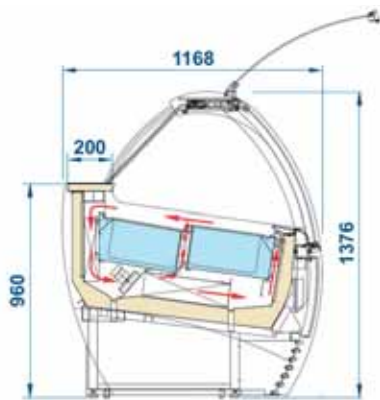

**Maßzeichnung**



**WWW-Tipp:**  
[www.nordcap.de/mito.pdf](http://www.nordcap.de/mito.pdf)

## ISA Speiseeisvitrine Serie MITO POWER

steckerfertig, Umluftkühlung mit doppeltem Luftströmungs-System, gebogene Verglasung, anbaufähig ideal für den individuellen Ladenbau geeignet



- steckerfertige Eisvitrine mit Umluftkühlung und doppeltem Luftströmungs-Kühlsystem für eine gleichmäßige Temperatur in der Wanne selbst bei klimatischen Bedingungen bis Klimaklasse 4+
- TOP-Modell mit Hochleistungsaggregat und mit hermetischem 3-Phasen-Kompressor
- Grundausstattung inkl. lackiertem Frontdekor und lackierten Seitenpaneelen in weiß (RAL 9003)
- Unterbauverblendung mit lichtgrauen Elementen
- vielfältige Standard-Dekore lt. gesonderter Tabelle ohne Aufpreis möglich
- gebogene hochklappbare Frontscheibe mit Stoßdämpfer-Unterstützung und Aluminiumprofilen
- Frontverglasung aus temperiertem Sicherheitsglas mit patentiertem Anti-Kondensationsystem
- kundenseitig angeschrägte und stufig untersetzte Ausstellungsfläche
- helle Innenbeleuchtung
- Bedienseite serienmäßig mit Schiebescheiben
- elektronische Steuerung mit Kontrollsystem „ICC“
- automatische Abtaugung durch Zyklusinversion in sehr kurzer Zeit (5-6 Min)
- 60 mm starke Energiesparisolierung
- 45° Außen- und Innenecken auf Anfrage verfügbar

	MITO POWER 12	MITO POWER 16	MITO POWER 18	MITO POWER 20	MITO POWER 24
<b>ABMESSUNGEN (mm)</b>					
Breite außen	1100	1440	1600	1770	2120
Tiefe außen	1168	1168	1168	1168	1168
Höhe außen	1376	1376	1376	1376	1376

<b>LEISTUNGSDATEN</b>					
Fassungsvermögen					
5,00 l	12 (+12)	16 +(16)	18 (+18)	20 (+20)	24 (+24)
7,00 l	12	16	18	20	24
5,00 l flach	8 (+8)	10 (+10)	12 (+12)	14 (+14)	16 (+16)
10,00 l	8 (+8)	10 (+10)	12 (+12)	14 (+14)	16 (+16)
12,00 l	8	10	12	14	16

<b>TECHNISCHE DATEN</b>					
Anschlusswert	1240 W / 230 V	1510 W / 230 V	1510 W / 230 V	2300 W / 230 V	2350 W / 230 V
Kälteleistung	885 W / VT -37 °C	1030 W / VT -37 °C	1360 W / VT -37 °C	1430 W / VT -37 °C	1770 W / VT -37 °C
Kältemittel / Menge	R 404 a / 2600 g	R 404 a / 2800 g	R 404 a / 3000 g	R 404 a / 3500 g	R 404 a / 4000 g
Energieverbrauch	22,0 kWh / 24 h	25,2 kWh / 24 h	28,0 kWh / 24 h	30,9 kWh / 24 h	36,6 kWh / 24 h

<b>TEMPERATURANGABEN</b>	
Bereich	-16 bis -14 °C bei 35 °C UT und 70 % RF
Klimaklasse	4+ (bis 35 °C Umgebungstemperatur)

<b>GEWICHTSANGABEN</b>					
Gewicht					
Brutto / Netto	265 kg / 235 kg	340 kg / 320 kg	365 kg / 345 kg	385 kg / 365 kg	475 kg / 455 kg

<b>VERKLEIDUNG</b>	
außen	inkl. lackiertem Frontdekor und lackierten Seitenpaneelen in weiß (RAL 9003) Unterbauverblendung mit lichtgrauen Elementen
innen	CNS

<b>BESTELLINFOS</b>					
Artikel-Nr.	453.375.000.120	453.375.000.160	453.375.000.180	453.375.000.200	453.375.000.240
Verkaufspreis	<b>16.745,00 €</b>	<b>17.673,00 €</b>	<b>19.267,00 €</b>	<b>20.674,00 €</b>	<b>21.481,00 €</b>

**i** Bestückungspläne und die grafische Übersicht zu den vielfältigen Front- und Seitendekoren finden Sie auf den Seiten 13 und 26.



**MITO Grundausstattung inkl. lackiertem Frontdekor und lackierten Seitenpaneelen in weiß (RAL 9003)**



**MITO Detailansicht vielfältige Dekorvarianten im Standardprogramm ohne Aufpreis möglich**

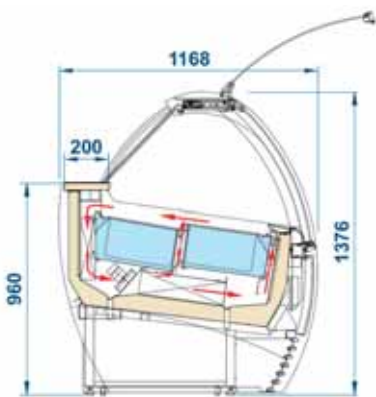

**Maßzeichnung**



**WWW-Tipp:**  
[www.nordcap.de/mito.pdf](http://www.nordcap.de/mito.pdf)

## ISA Speiseeisvitrine Serie MITO POWER-EXC

zentralgekühlt, Umluftkühlung mit doppeltem Luftströmungs-System, gebogene Verglasung, anbaufähig ideal für den individuellen Ladenbau geeignet

Zentralgekühlte Eisvitrine mit Umluftkühlung und doppeltem Luftströmungs-Kühlsystem für eine gleichmäßige Temperatur in der Wanne selbst bei klimatischen Bedingungen bis Klimaklasse 4+

- Grundausstattung inkl. lackiertem Frontdekor und lackierten Seitenpaneelen in weiß (RAL 9003)
- Unterbauverblendung mit lichtgrauen Elementen
- vielfältige Standard-Dekore lt. gesonderter Tabelle ohne Aufpreis möglich
- gebogene hochklappbare Frontscheibe mit Stoßdämpfer-Unterstützung und Aluminiumprofilen
- Frontverglasung aus temperiertem Sicherheitsglas mit patentiertem Anti-Kondensationssystem
- kundenseitig angeschrägte und stufig untersetzte Ausstellungsfläche
- helle Innenbeleuchtung
- Bedienseite serienmäßig mit Schiebescheiben
- elektronische Steuerung mit Kontrollsystem „ICC“
- automatische Abtaugung durch Zyklusinversion in sehr kurzer Zeit (5-6 Min)
- 60 mm starke Energiesparisolierung
- 45° Außen- und Innenecken auf Anfrage verfügbar

### Planungshinweis:

Zentralgekühlte Version (EXC) mit vorinstalliertem 4-Wege E-Ventil R 404a. Für eine problemlose Montage empfehlen wir den Originalmaschinensatz von ISA einzusetzen.

Varianten mit separater hermetischer Kältemaschine (Kühlung: Luft oder Luft/Wasser) auf Anfrage für nahezu jeden Einsatzbereich lieferbar.

	MITO POWER 12-EXC	MITO POWER 16-EXC	MITO POWER 18-EXC	MITO POWER 20-EXC	MITO POWER 24-EXC
<b>ABMESSUNGEN (mm)</b>					
Breite außen	1100	1440	1600	1770	2120
Tiefe außen	1168	1168	1168	1168	1168
Höhe außen	1376	1376	1376	1376	1376

<b>LEISTUNGSDATEN</b>					
Fassungsvermögen					
5,00 l	12 (+12)	16 (+16)	18 (+18)	20 (+20)	24 (+24)
7,00 l	12	16	18	20	24
5,00 l flach	8 (+8)	10 (+10)	12 (+12)	14 (+14)	16 (+16)
10,00 l	8 (+8)	10 (+10)	12 (+12)	14 (+14)	16 (+16)
12,00 l	8	10	12	14	16

<b>TECHNISCHE DATEN</b>					
Anschlusswert	1240 W / 230 V	1510 W / 230 V	1510 W / 230 V	2300 W / 230 V	2350 W / 230 V
Kälteleistung	1045 W / VT -37 °C	1155 W / VT -37 °C	1155 W / VT -37 °C	1510 W / VT -37 °C	1510 W / VT -37 °C
Kältemittel	Expansionsventil R 404 a vorinstalliert				
Energieverbrauch	15,2 kWh / 24 h	16,0 kWh / 24 h	17,6 kWh / 24 h	20,0 kWh / 24 h	24,3 kWh / 24 h

<b>TEMPERATURANGABEN</b>	
Bereich	-16 bis -14 °C bei 35 °C UT und 70 % RF
Klimaklasse	4+ (bis 35 °C Umgebungstemperatur)

<b>GEWICHTSANGABEN</b>					
Gewicht					
Brutto / Netto	265 kg / 240 kg	340 kg / 315 kg	365 kg / 340 kg	385 kg / 360 kg	475 kg / 450 kg

<b>VERKLEIDUNG</b>	
außen	inkl. lackiertem Frontdekor und lackierten Seitenpaneelen in weiß (RAL 9003) Unterbauverblendung mit lichtgrauen Elementen
innen	CNS

<b>BESTELLINFOS</b>					
Artikel-Nr.	453.475.000.120	453.475.000.160	453.475.000.180	453.475.000.200	453.475.000.240
Verkaufspreis	<b>15.758,00 €</b>	<b>16.410,00 €</b>	<b>17.998,00 €</b>	<b>19.184,00 €</b>	<b>19.998,00 €</b>

VARIANTE	Code	Ausführung	Preis in €
MITO POWER 12-EXC	AIR	inkl. luftgekühlter Maschine bis 20 m*	17.228,00
MITO POWER 16-EXC	AIR	inkl. luftgekühlter Maschine bis 20 m*	18.060,00
MITO POWER 18-EXC	AIR	inkl. luftgekühlter Maschine bis 20 m*	19.836,00
MITO POWER 20-EXC	AIR	inkl. luftgekühlter Maschine bis 20 m*	21.423,00
MITO POWER 24-EXC	AIR	inkl. luftgekühlter Maschine bis 20 m*	22.241,00

\* Länge der Kältemittelleitung

**Bestückungspläne und die grafische Übersicht zu den vielfältigen Front- und Seitendekoren finden Sie auf den Seiten 13 und 26.**





**MITO Grundausstattung inkl. lackiertem Frontdekor und lackierten Seitenpaneelen in weiß (RAL 9003)**



**MITO Detailansicht vielfältige Dekorvarianten im Standardprogramm ohne Aufpreis möglich**

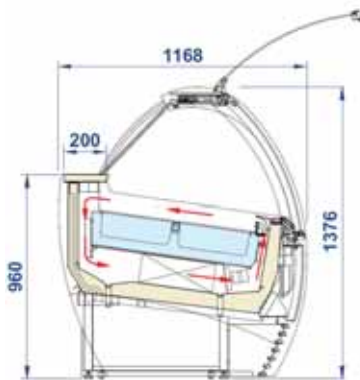

**Maßzeichnung**



**WWW-Tipp:**  
[www.nordcap.de/mito.pdf](http://www.nordcap.de/mito.pdf)

## ISA Speiseeisvitrine Serie MITO WINNER

steckerfertig, Umluftkühlung, gebogene Verglasung, anbaufähig  
ideal für den individuellen Ladenbau geeignet



- steckerfertige Eisvitrine mit Umluftkühlung und optimiertem Luftströmungs-Kühlsystem bis Klimaklasse 4+
- Grundausstattung inkl. lackiertem Frontdekor und Seitenpaneelen in weiß (RAL 9003)
- Unterbauverblendung mit lichtgrauen Elementen
- vielfältige Standard-Dekore lt. gesonderter Tabelle ohne Aufpreis möglich
- gebogene hochklappbare Frontscheibe mit Stoßdämpfer-Unterstützung und Aluminiumprofilen
- Frontverglasung aus Antibeschlag-Sicherheitsglas
- kundenseitig angeschrägte Ausstellungsfläche zur einlagigen Präsentation der Eisschalen
- helle Innenbeleuchtung
- Bedienseite serienmäßig mit Schiebescheiben
- elektronische Steuerung mit Kontrollsystem „ICC“
- automatische Abtaugung durch Zyklusinversion in sehr kurzer Zeit (5-6 Min)
- 60 mm starke Energiesparisolierung
- 45° Außen- und Innenecken auf Anfrage verfügbar

	MITO WINNER 12	MITO WINNER 16	MITO WINNER 18	MITO WINNER 20	MITO WINNER 24
<b>ABMESSUNGEN (mm)</b>					
Breite außen	1100	1440	1660	1770	2120
Tiefe außen	1168	1168	1168	1168	1168
Höhe außen	1376	1376	1376	1376	1376

	MITO WINNER 12	MITO WINNER 16	MITO WINNER 18	MITO WINNER 20	MITO WINNER 24
<b>LEISTUNGSDATEN</b>					
Fassungsvermögen					
5,00 l	12	16	18	20	24
7,00 l	12	16	18	20	24
5,00 l flach	8	10	12	14	16
10,00 l	8	10	12	14	16
12,00 l	8	10	12	14	16

	MITO WINNER 12	MITO WINNER 16	MITO WINNER 18	MITO WINNER 20	MITO WINNER 24
<b>TECHNISCHE DATEN</b>					
Anschlusswert	1350 W / 230 V	1750 W / 230 V	1800 W / 230 V	2600 W / 230 V	2650 W / 230 V
Kälteleistung	557 W / VT -40 °C	876 W / VT -40 °C	879 W / VT -40 °C	1154 W / VT -40 °C	1154 W / VT -40 °C
Kältemittel / Menge	R 404 a / 2000 g	R 404 a / 2500 g	R 404 a / 3000 g	R 404 a / 3500 g	R 404 a / 4000 g
Energieverbrauch	15,4 kWh / 24 h	17,6 kWh / 24 h	19,6 kWh / 24 h	21,6 kWh / 24 h	25,6 kWh / 24 h

	MITO WINNER 12	MITO WINNER 16	MITO WINNER 18	MITO WINNER 20	MITO WINNER 24
<b>TEMPERATURANGABEN</b>					
Bereich	-14 bis -16 °C bei 30 °C UT und 55 % RF				
Klimaklasse	4 (bis 30 °C Umgebungstemperatur)				

	MITO WINNER 12	MITO WINNER 16	MITO WINNER 18	MITO WINNER 20	MITO WINNER 24
<b>GEWICHTSANGABEN</b>					
Gewicht					
Brutto / Netto	265 kg / 240 kg	340 kg / 315 kg	365 kg / 340 kg	385 kg / 360 kg	475 kg / 450 kg

	MITO WINNER 12	MITO WINNER 16	MITO WINNER 18	MITO WINNER 20	MITO WINNER 24
<b>VERKLEIDUNG</b>					
außen	inkl. lackiertem Frontdekor und lackierten Seitenpaneelen in weiß (RAL 9003)				
innen	Unterbauverblendung mit lichtgrauen Elementen				
	CNS				

	MITO WINNER 12	MITO WINNER 16	MITO WINNER 18	MITO WINNER 20	MITO WINNER 24
<b>BESTELLINFOS</b>					
Artikel-Nr.	453.575.000.120	453.575.000.160	453.575.000.180	453.575.000.200	453.575.000.240
Verkaufspreis	<b>10.142,00 €</b>	<b>11.125,00 €</b>	<b>11.881,00 €</b>	<b>13.092,00 €</b>	<b>13.899,00 €</b>

**Bestückungspläne und die grafische Übersicht zu den vielfältigen Front- und Seitendekoren finden Sie auf den Seiten 13 und 26.**





**MITO Grundausstattung inkl. lackiertem Frontdekor und lackierten Seitenpaneelen in weiß (RAL 9003)**



**MITO Detailansicht vielfältige Dekorvarianten im Standardprogramm ohne Aufpreis möglich**

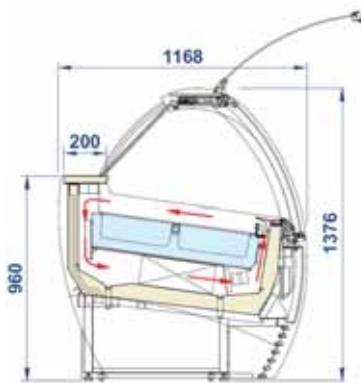

**Maßzeichnung**



**WWW-Tipp:**  
[www.nordcap.de/mito.pdf](http://www.nordcap.de/mito.pdf)

## ISA Speiseeisvitrine Serie MITO WINNER-EXC

zentralgekühlt, Umluftkühlung, gebogene Verglasung, anbaufähig  
ideal für den individuellen Ladenbau geeignet

- zentralgekühlte Eisvitrine mit Umluftkühlung und optimiertem Luftströmungs-Kühlsystem bis Klimaklasse 4+
- Grundausstattung inkl. lackiertem Frontdekor und lackierten Seitenpaneelen in weiß (RAL 9003)
- Unterbauverblendung mit lichtgrauen Elementen
- vielfältige Standard-Dekore lt. gesonderter Tabelle ohne Aufpreis möglich
- gebogene hochklappbare Frontscheibe mit Stoßdämpfer-Unterstützung und Aluminiumprofilen
- Frontverglasung aus Antibeschlag-Sicherheitsglas
- kundenseitig angeschrägte Ausstellungsfläche zur einlagigen Präsentation der Eisschalen
- helle Innenbeleuchtung
- Bedienseite serienmäßig mit Schiebescheiben
- elektronische Steuerung mit Kontrollsystem „ICC“
- automatische Abtauung durch Zyklusinversion in sehr kurzer Zeit (5-6 Min)
- 60 mm starke Energiesparisolierung
- 45° Außen- und Innenecken auf Anfrage verfügbar

### Planungshinweis:

Zentralgekühlte Version (EXC) mit vorinstalliertem 4-Wege E-Ventil R 404a. Für eine problemlose Montage empfehlen wir den Originalmaschinensatz von ISA einzusetzen.

Varianten mit separater hermetischer Kältemaschine (Kühlung: Luft oder Luft/Wasser) auf Anfrage für nahezu jeden Einsatzbereich lieferbar.

	MITO WINNER 12-EXC	MITO WINNER 16-EXC	MITO WINNER 18-EXC	MITO WINNER 20-EXC	MITO WINNER 24-EXC
<b>ABMESSUNGEN (mm)</b>					
Breite außen	1100	1440	1600	1770	2120
Tiefe außen	1168	1168	1168	1168	1168
Höhe außen	1376	1376	1376	1376	1376

<b>LEISTUNGSDATEN</b>					
Fassungsvermögen					
5,00 l	12	16	18	20	24
7,00 l	12	16	18	20	24
5,00 l flach	8	10	12	14	16
10,00 l	8	10	12	14	16
12,00 l	8	10	12	14	16

<b>TECHNISCHE DATEN</b>					
Anschlusswert	230 V	230 V	230 V	230 V	230 V
Kälteleistung	557 W / VT -40 °C	876 W / VT -40 °C	879 W / VT -40 °C	1154 W / VT -40 °C	1154 W / VT -40 °C
Kältemittel	Expansionsventil R 404 a vorinstalliert				

<b>TEMPERATURANGABEN</b>	
Bereich	-14 bis -16 °C bei 30 °C UT und 55% RF
Klimaklasse	4 (bis 30 °C Umgebungstemperatur)

<b>GEWICHTSANGABEN</b>					
Gewicht					
Brutto / Netto	265 kg / 240 kg	340 kg / 315 kg	365 kg / 340 kg	385 kg / 360 kg	475 kg / 450 kg

<b>VERKLEIDUNG</b>	
außen	inkl. lackiertem Frontdekor und lackierten Seitenpaneelen in weiß (RAL 9003)
innen	Unterbauverblendung mit lichtgrauen Elementen
	CNS

<b>BESTELINFOS</b>					
Artikel-Nr.	453.675.000.120	453.675.000.160	453.675.000.180	453.675.000.200	453.675.000.240
Verkaufspreis	<b>9.159,00 €</b>	<b>9.852,00 €</b>	<b>10.618,00 €</b>	<b>11.601,00 €</b>	<b>12.409,00 €</b>

VARIANTE	Code	Ausführung	Preis in €
MITO WINNER 12-EXC	AIR	inkl. luftgekühlter Maschine bis 20 m*	10.835,00
MITO WINNER 16-EXC	AIR	inkl. luftgekühlter Maschine bis 20 m*	11.694,00
MITO WINNER 18-EXC	AIR	inkl. luftgekühlter Maschine bis 20 m*	12.446,00
MITO WINNER 20-EXC	AIR	inkl. luftgekühlter Maschine bis 20 m*	13.843,00
MITO WINNER 24-EXC	AIR	inkl. luftgekühlter Maschine bis 20 m*	14.650,00

\* Länge der Kältemittelleitung

**i** Bestückungspläne und die grafische Übersicht zu den vielfältigen Front- und Seitendekoren finden Sie auf den Seiten 13 und 26.





**mögliche Kombination von MITO Gelato-Modellen mit der Pastry-Ausführung und Eckvarianten**



**Draufsicht einer möglichen Kombination**



**WWW-Tipp:**  
[www.nordcap.de/mito.pdf](http://www.nordcap.de/mito.pdf)

## ISA Kuchenvitrine Serie MITO Pastry

steckerfertig, Umluftkühlung, gebogene Verglasung, anbaufähig  
ideal für den individuellen Ladenbau geeignet



- Kuchenvitrine mit Umluftkühlung in steckerfertiger Ausführung
- Grundausstattung inkl. lackiertem Frontpaneel und lackierten Seitenpaneelen in weiß (RAL 9003)
- Unterbauverblendung mit lichtgrauen Elementen
- vielfältige Standard-Dekore lt. gesonderter Tabelle ohne Aufpreis möglich
- gebogene hochklappbare Frontscheibe mit Stoßdämpfer-Unterstützung und Aluminiumprofilen
- Arbeitsplatte und Auslagefläche aus leicht zu reinigendem CNS
- bedienseitig mit elektronischer Steuerung und digitaler Temperaturanzeige im Warenbereich
- helle, separat schaltbare Warenbeleuchtung unter der Aluminium-Zahlplatte und den beiden, ungekühlten Glasetagen
- Bedienseite serienmäßig mit Nachttrollo
- elektronische Steuerung mit Kontrollsystem
- automatische Abtauung durch Kompressorstopp
- 50 mm starke Energiesparisolierung
- 45° Außen- oder Innenecke auf Anfrage verfügbar

	MITO Pastry 101	MITO Pastry 134
<b>ABMESSUNGEN (mm)</b>		
Breite außen	1010	1340
Tiefe außen	1130	1130
Höhe außen	1352	1352
<b>TECHNISCHE DATEN</b>		
Anschlusswert	1240 W / 400 V	1240 W / 400 V
Kälteleistung	1045 W / VT -37 °C	1045 W / VT -37 °C
Kältemittel	R 404 a	R 404 a
Energieverbrauch	15,2 kWh / 24 h	15,2 kWh / 24 h
<b>TEMPERATURANGABEN</b>		
Bereich	+1 bis +10 °C bei 30 °C UT und 55 % RF	
Klimaklasse	3 (bis 30 °C Umgebungstemperatur)	
<b>GEWICHTSANGABEN</b>		
Gewicht		
Brutto / Netto	265 kg / 240 kg	340 kg / 315 kg
<b>VERKLEIDUNG</b>		
außen	inkl. lackiertem Frontpaneel und lackierten Seitenpaneelen in weiß (RAL 9003)	
innen	CNS	
<b>BESTELINFOS</b>		
Artikel-Nr.	453.075.000.101	453.075.000.134
Verkaufspreis	<b>7.658,00 €</b>	<b>8.631,00 €</b>





**MODELL MITO VGW/VGV**

**03**

<b>FIANCO LATERALE</b> SIDE PANEL <i>Frontpanel</i>	<b>PANNELLO FRONTALE</b> FRONT PANEL <i>Unterpaneel</i>
RAL 9003 BIANCO SEGNALE	RAL 9003 BIANCO SEGNALE

Grundausstattung inkl. lackiertem Frontdekor und lackierten Seitenpaneelen in weiß (RAL 9003).  
 Unterbauverblendung mit lichtgrauen Elementen.  
 Vielfältige Standard-Dekore lt. Tabelle ohne Aufpreis möglich.  
 Bitte geben Sie den Variantencode bei der Bestellung mit auf.

<b>01</b>	<b>02</b>	<b>04</b>	<b>05</b>	<b>06</b>
<b>FIANCO LATERALE</b> SIDE PANEL <i>Frontpanel</i>	<b>PANNELLO FRONTALE</b> FRONT PANEL <i>Unterpaneel</i>	<b>FIANCO LATERALE</b> SIDE PANEL <i>Frontpanel</i>	<b>PANNELLO FRONTALE</b> FRONT PANEL <i>Unterpaneel</i>	<b>FIANCO LATERALE</b> SIDE PANEL <i>Frontpanel</i>
CARBON LOOK RAL 3002 RAL 9003 ROSSO BIANCO CARMINO SEGNALE	RAL 9003 BIANCO SEGNALE	NERO RAL 9017 RAL 9003 TRAFFICO BIANCO SEGNALE	RAL 9003 BIANCO SEGNALE	RAL 1013 RAL 9010 BIANCO BIANCO PERLA PURO
		VIOLA RAL 4004 RAL 1013 BORDEAUX BIANCO PERLA	RAL 1013 BIANCO PERLA	GIALLO RAL 9003 ZINCO BIANCO SEGNALE

<b>07</b>	<b>08</b>	<b>09</b>	<b>10</b>
<b>FIANCO LATERALE</b> SIDE PANEL <i>Frontpanel</i>	<b>PANNELLO FRONTALE</b> FRONT PANEL <i>Unterpaneel</i>	<b>FIANCO LATERALE</b> SIDE PANEL <i>Frontpanel</i>	<b>PANNELLO FRONTALE</b> FRONT PANEL <i>Unterpaneel</i>
ARANCIO RAL 2003 RAL 9003 PASTELLO BIANCO SEGNALE	RAL 9003 BIANCO SEGNALE	MARRONE RAL 9016 RAL 1013 MOGANO BIANCO PERLA	RAL 1013 BIANCO PERLA
		PIOPPO RAL 4006 RAL 1013 TRAFFICO BIANCO PERLA	RAL 1013 BIANCO PERLA
		BLU RAL 9005 RAL 9010 SEGNALE BIANCO PURO	RAL 9010 BIANCO PURO

**MAGGIORAZIONE per LACCATURA TINTA RAL a RICHIESTA**

LACCHERUNG RAL as required

*RAL-Lackierung nach Ihrer Vorgabe*

**auf Anfrage**



**MILLENNIUM SP**  
inkl. Seitenteile in Farbe C3-grau (RAL 9006) Frontpaneele im Sonderzubehör



**MILLENNIUM SP Rückansicht**  
mit Sonderzubehör



Details

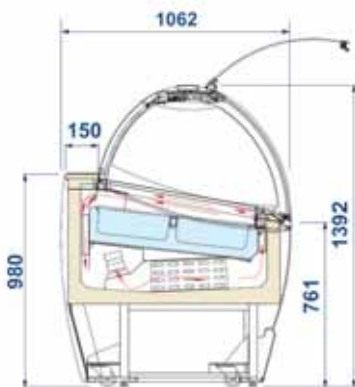

Maßzeichnung



WWW-Tipp:  
[www.nordcap.de/millennium.pdf](http://www.nordcap.de/millennium.pdf)

## ISA Speiseeisvitrine Serie MILLENNIUM SP-A

steckerfertig, Umluftkühlung, für Klimaklasse 4+ ausgelegt



- steckerfertige Eisvitrine mit Umluftkühlung
- Ausführung mit extra starkem Aggregat (SP), ausgelegt für Klimaklasse 4+
- Grundausstattung inkl. Seitenteilen in Farbe C3-grau (RAL 9006) und ohne Frontpaneel
- vielfältige Dekormöglichkeiten lt. gesonderter Tabelle möglich
- frontseitiger Unterbau mit gelochter Edelstahl-Verblendung
- gebogene Hebescheibe aus temperiertem Sicherheitsglas mit Antibeschlagschutz
- Bedienseite serienmäßig mit energiesparendem Nachttrollo
- helle Warenausleuchtung unter der 233 mm tiefen und verglasten Aluminium-Zahlplatte
- beleuchtete Sortenschilder zur Eigenbeschriftung
- konstante Eistemperatur durch automatische Abtauung mittels energiesparender Zyklusinversion in sehr kurzen Zeitabständen von 5-6 Minuten
- 15 ° kundenseitig angeschrägte Ausstellungswanne aus CNS DIN 1.4301
- je nach Belegungsplan mit 5, 7, 10 oder 12 I-Schalenkonfiguration ausstellbar
- 60 mm starke Energiesparisolierung
- Die Eisvitrine MILLENNIUM gibt es auch als Modell 12 + 12 mit zwei getrennt voneinander regelbaren Aggregaten. Dadurch lassen sich Produktgruppen mit unterschiedlichem Temperaturbedarf gleichzeitig ausstellen.

	MILLENNIUM SP 12 A	MILLENNIUM SP 16 A	MILLENNIUM SP 18 A	MILLENNIUM SP 20 A	MILLENNIUM SP 24 A
<b>ABMESSUNGEN (mm)</b>					
Breite außen	1148	1508	1678	1848	2188
Tiefe außen	1062	1062	1062	1062	1062
Höhe außen	1392	1392	1392	1392	1392
Höhe mit Rollen	1412	1412	1412	1412	1412

<b>LEISTUNGSDATEN</b>					
Bruttoinhalt	630 l	870 l	970 l	1080 l	1300 l
Nettoinhalt	118 l	160 l	181 l	201 l	241 l
Fassungsvermögen					
5,00 l	12	16	18	20	24
7,00 l	12	16	18	20	24
5,00 l flach	8	10	12	12	16
10,00 l	8	10	12	12	16
12,00 l	8	10	12	12	16

<b>TECHNISCHE DATEN</b>					
Anschlusswert	1650 W / 230 V	1950 W / 230 V	2000 W / 230 V	2400 W / 230 V	3140 W / 230 V
Kälteleistung	557 W / VT -40 °C	876 W / VT -40 °C	879 W / VT -40 °C	1154 W / VT -40 °C	1154 W / VT -40 °C
Kältemittel	R 404 a / 2000 g	R 404 a / 2500 g	R 404 a / 3000 g	R 404 a / 3500 g	R 404 a / 4000 g
Energieverbrauch	15,4 kWh / 24 h	17,6 kWh / 24 h	19,6 kWh / 24 h	21,6 kWh / 24 h	25,6 kWh / 24 h

<b>TEMPERATURANGABEN</b>	
Bereich	-14 bis -16 °C bei 35 °C UT und 70 % RF
Klimaklasse	4+ (bis 35 °C Umgebungstemperatur)
relative Luftfeuchtigkeit	70 %

<b>GEWICHTSANGABEN</b>					
Gewicht					
Brutto / Netto	261 kg / 235 kg	359 kg / 303 kg	361 kg / 330 kg	380 kg / 348 kg	505 kg / 437 kg

<b>VERKLEIDUNG</b>	
außen	inkl. Seitenteilen in Farbe C3-grau und ohne Frontpaneel
innen	schräge Wanne aus CNS DIN 1.4301

<b>BESTELLINFOS</b>					
Artikel-Nr.	453MIL0001207A	453MIL0001607A	453MIL0001807A	453MIL0002007A	453MIL0002407A
Verkaufspreis	<b>9.376,00 €</b>	<b>10.298,00 €</b>	<b>11.167,00 €</b>	<b>12.409,00 €</b>	<b>13.330,00 €</b>

**i** Bestückungspläne und die grafische Übersicht zu den vielfältigen Frontdekoren finden Sie auf den Seiten 18 und 26.





**MILLENNIUM SP**  
inkl. Seitenteile in Farbe C3-grau (RAL 9006) Frontpaneele im Sonderzubehör



**MILLENNIUM SP Rückansicht**  
mit Sonderzubehör



Details

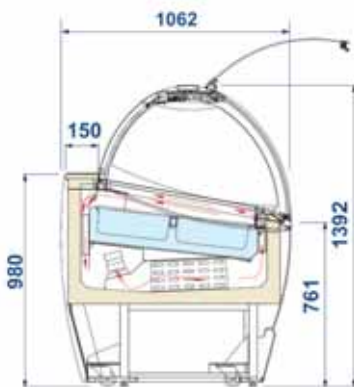

Maßzeichnung



WWW-Tipp:  
[www.nordcap.de/millennium.pdf](http://www.nordcap.de/millennium.pdf)

## ISA Speiseeisvitrine Serie MILLENNIUM SP-EXC

zentralgekühlt, Umluftkühlung, für Klimaklasse 4+ ausgelegt

- Eisvitrine mit Umluftkühlung in zentralgekühlter Ausführung für den Anschluss an eine externe Kälteanlage
- Varianten mit separater halbhermetischer Kältemaschine (Kühlung: Luft oder Luft/Wasser) auf Anfrage für nahezu jeden Einsatzbereich lieferbar. Aggregate ausgelegt für Klimaklasse 4+
- Grundausstattung inkl. Seitenteile in Farbe C3-grau (RAL 9006) und ohne Frontpaneel
- vielfältige Dekormöglichkeiten lt. gesonderter Tabelle möglich
- frontseitiger Unterbau mit gelochter Edelstahl-Verblendung
- gebogene Hebescheibe aus temperiertem Sicherheitsglas mit Antibeschlagschutz
- Bedienseite serienmäßig mit energiesparendem Nachttrollo
- helle Warenausleuchtung unter der 233 mm tiefen und verglasten Aluminium-Zahlplatte
- beleuchtete Sortenschilder zur Eigenbeschriftung
- konstante Eistemperatur durch automatische Abtauung mittels energiesparender Zyklusinversion in sehr kurzen Zeitabständen von 5-6 Minuten
- 15° kundenseitig angeschrägte Ausstellungswanne aus CNS DIN 1.4301
- je nach Belegungsplan mit 5, 7, 10 oder 12 I-Schalenkonfiguration ausstellbar
- 60 mm starke Energiesparisolierung
- Die Eisvitrine MILLENNIUM gibt es auch als Modell 12 + 12 mit zwei getrennt voneinander regelbaren Aggregaten. Dadurch lassen sich Produktgruppen mit unterschiedlichem Temperaturbedarf gleichzeitig ausstellen.

Planungshinweis:

Zentralgekühlte Version (EXC) mit vorinstalliertem 4-Wege E-Ventil R 404a. Für eine problemlose Montage empfehlen wir den Originalmaschinensatz von ISA einzusetzen.

Varianten mit separater hermetischer Kältemaschine (Kühlung: Luft oder Luft/Wasser) auf Anfrage für nahezu jeden Einsatzbereich lieferbar.

	MILLENNIUM SP 12 EXC	MILLENNIUM SP 16 EXC	MILLENNIUM SP 18 EXC	MILLENNIUM SP 20 EXC	MILLENNIUM SP 24 EXC
<b>ABMESSUNGEN (mm)</b>					
Breite außen	1148	1508	1678	1848	2188
Tiefe außen	1062	1062	1062	1062	1062
Höhe außen	1392	1392	1392	1392	1392
Höhe mit Rollen	1412	1412	1412	1412	1412

<b>LEISTUNGSDATEN</b>					
Bruttoinhalt	630 l	870 l	970 l	1080 l	1300 l
Nettoinhalt	118 l	160 l	181 l	201 l	241 l
Fassungsvermögen					
5,00 l	12	16	18	20	24
7,00 l	12	16	18	20	24
5,00 l flach	8	10	12	12	16
10,00 l	8	10	12	12	16
12,00 l	8	10	12	12	16

<b>TECHNISCHE DATEN</b>					
Anschlusswert	230 V	230 V	230 V	230 V	230 V
Kälteleistung	557 W / VT -40 °C	876 W / VT -40 °C	879 W / VT -40 °C	1154 W / VT -40 °C	1154 W / VT -40 °C
Kältemittel	Expansionsventil R 404 a vorinstalliert				

<b>TEMPERATURANGABEN</b>	
Bereich	-14 bis -16 °C bei 35 °C UT und 70 % RF
Klimaklasse	4+ (bis 35 °C Umgebungstemperatur)
relative Luftfeuchtigkeit	70 %

<b>GEWICHTSANGABEN</b>					
Gewicht					
Brutto / Netto	238 kg / 212 kg	285 kg / 229 kg	308 kg / 277 kg	325 kg / 293 kg	381 kg / 313 kg

<b>VERKLEIDUNG</b>	
außen	inkl. Seitenteile in Farbe C3-grau und ohne Frontpaneel
innen	schräge Wanne aus CNS DIN 1.4301

<b>BESTELLINFOS</b>					
Artikel-Nr.	453MIL0001207L	453MIL0001607L	453MIL0001807L	453MIL0002007L	453MIL0002407L
Verkaufspreis	<b>8.310,00 €</b>	<b>8.941,00 €</b>	<b>9.809,00 €</b>	<b>10.799,00 €</b>	<b>11.736,00 €</b>

VARIANTE	Code	Ausführung	Preis in €
MILLENNIUM SP 12 EXC	AIR	inkl. luftgekühlter Maschine bis 20 m*	10.111,00
MILLENNIUM SP 16 EXC	AIR	inkl. luftgekühlter Maschine bis 20 m*	10.918,00
MILLENNIUM SP 18 EXC	AIR	inkl. luftgekühlter Maschine bis 20 m*	11.777,00
MILLENNIUM SP 20 EXC	AIR	inkl. luftgekühlter Maschine bis 20 m*	13.226,00
MILLENNIUM SP 24 EXC	AIR	inkl. luftgekühlter Maschine bis 20 m*	14.147,00

\* Länge der Kältemittelleitung

**i** Bestückungspläne und die grafische Übersicht zu den vielfältigen Frontdekoren finden Sie auf den Seiten 18 und 26.





**MILLENNIUM PASTRY mit gekühlter Auslagefläche und 2 ungekühlten Zwischenablagen**



**MILLENNIUM PASTRY in Kombination mit Speiseeisvitrine MILLENNIUM**



**WWW-Tipp:**  
[www.nordcap.de/milleennium.pdf](http://www.nordcap.de/milleennium.pdf)

## ISA Kuchenvitrine Serie MILLENNIUM PASTRY

steckerfertig, Umluftkühlung, gekühlte Auslagefläche und 2 ungekühlte Etagen



- Kuchenvitrine mit Umluftkühlung in steckerfertiger Ausführung oder für den Anschluss an eine externe Kälteanlage
- Grundausstattung inkl. Seitenteilen in grauer Farbe Grigio E\_Z065, ähnlich RAL 9006 und ohne Frontpaneel
- vielfältige Dekormöglichkeiten lt. gesonderter Tabelle möglich
- Unterbau und Rahmen im pulverbeschichtetem Chromstahl-Look, ähnlich RAL 9006
- hochklappbare Frontscheibe aus temperiertem Sicherheitsglas mit Antibeschlagschutz
- Bedienseite serienmäßig mit Nachttrollo
- helle, separat schaltbare Warenbeleuchtung unter der 233 mm tiefen und verglasten Aluminium-Zahlplatte und den beiden 210 mm tiefen, ungekühlten Etagen
- konstante Warentemperatur auf der unteren, 584 mm tiefen Auslagefläche durch automatische Abtauung mittels energiesparender Zyklusinversion
- Ausstellungswanne, Arbeitsplatte und Rückseite aus Chromstahl
- elektronische Steuerung
- 50 mm starke Energiesparisolierung

Planungshinweis:

Zentralgekühlte Version (EXC) mit vorinstalliertem 4-Wege E-Ventil R 404a. Für eine problemlose Montage empfehlen wir den Originalmaschinensatz von ISA einzusetzen.

Varianten mit separater Kältemaschine (Kühlung: Luft oder Luft/Wasser) auf Anfrage für nahezu jeden Einsatzbereich lieferbar.

	MILLENNIUM PASTRY 110 A	MILLENNIUM PASTRY 164 A	MILLENNIUM PASTRY 218 A
<b>ABMESSUNGEN (mm)</b>			
Breite außen	1103	1643	2183
Tiefe außen	1062	1062	1062
Höhe außen	1392	1392	1392
Höhe mit Rollen	1412	1412	1412

<b>LEISTUNGSDATEN</b>			
Bruttoinhalt	400 l	590 l	700 l
Nettoinhalt	150 l	220 l	300 l

<b>TECHNISCHE DATEN</b>			
Anschlusswert	1040 W / 230 V	1330 W / 230 V	1650 W / 230 V
Kältemittel	R 404 a	R 404 a	R 404 a

<b>TEMPERATURANGABEN</b>	
Bereich	+1 bis +10 °C bei 25 °C UT und 60 % RF
Klimaklasse	N (+16 bis +25 °C)

<b>GEWICHTSANGABEN</b>			
Gewicht			
Brutto / Netto	235 kg	315 kg	410 kg

<b>VERKLEIDUNG</b>	
außen	inkl. grauen Seitenteilen
innen	CHR

<b>BESTELLINFOS</b>			
Artikel-Nr.	453.776.001.100.7	453.776.001.640.7	453.776.002.180.7
Verkaufspreis	<b>5.159,00 €</b>	<b>6.468,00 €</b>	<b>7.759,00 €</b>

VARIANTE	Code	Ausführung	Preis in €
MILLENNIUM PASTRY 110 EXC	EXC	ohne Maschine	4.962,00
MILLENNIUM PASTRY 110 EXC	AIR	inkl. luftgekühlter Maschine bis 20 m*	5.394,00
MILLENNIUM PASTRY 164 EXC	EXC	ohne Maschine	6.270,00
MILLENNIUM PASTRY 164 EXC	AIR	inkl. luftgekühlter Maschine bis 20 m*	6.762,00
MILLENNIUM PASTRY 218 EXC	EXC	ohne Maschine	7.553,00
MILLENNIUM PASTRY 218 EXC	AIR	inkl. luftgekühlter Maschine bis 20 m*	8.227,00

\* Länge der Kältemittelleitung





ZUBEHÖR	12	16	18	20	24	24/12+12 A	110	164	218	ARTIKEL NUMMER	PREIS
Edelstahl-Eisschale 5,00 l (360 x 165 x 120 mm)	●	●	●	●	●	●	-	-	-	052.360.165.120	<b>21,00</b>
Edelstahl-Eisschale 7,00 l (360 x 165 x 150 mm)	●	●	●	●	●	●	-	-	-	052.360.165.150	<b>26,00</b>
Edelstahl-Eisschale 5,00 l (360 x 250 x 80 mm)	●	●	●	●	●	●	-	-	-	052.360.250.080	<b>30,00</b>
Edelstahl-Eisschale 10,00 l (360 x 250 x 120 mm)	●	●	●	●	●	●	-	-	-	052.360.250.120	<b>33,00</b>
Edelstahl-Eisschale 12,00 l (360 x 250 x 150 mm)	●	●	●	●	●	●	-	-	-	052.360.250.150	<b>37,00</b>
Portionierspüle mit CNS-Einsatz und Wasserhahn links	●	●	●	●	●	●	-	-	-	453.920.000.000	<b>365,00</b>
Portionierspüle mit CNS-Einsatz und Wasserhahn rechts	●	●	●	●	●	●	-	-	-	453.920.000.001	<b>365,00</b>
Waffelhalter	●	●	●	●	●	●	-	-	-	453.390.900.700	<b>193,00</b>
Rollenkit	-	-	-	-	-	-	●	●	●	453.922.050.040	<b>232,00</b>
Frontpaneel UNI für Modell 12	●	-	-	-	-	-	-	-	-	453.275.120.999	<b>206,00</b>
Frontpaneel DEKOR für Modell 12	●	-	-	-	-	-	-	-	-	453.375.120.999	<b>571,00</b>
Frontpaneel UNI für Modell 16	-	●	-	-	-	-	-	-	-	453.275.160.999	<b>240,00</b>
Frontpaneel DEKOR für Modell 16	-	●	-	-	-	-	-	-	-	453.375.160.999	<b>614,00</b>
Frontpaneel UNI für Modell 18	-	-	●	-	-	-	-	-	-	453.275.180.999	<b>267,00</b>
Frontpaneel DEKOR für Modell 18	-	-	●	-	-	-	-	-	-	453.375.180.999	<b>635,00</b>
Frontpaneel UNI für Modell 20	-	-	-	●	-	-	-	-	-	453.275.200.999	<b>309,00</b>
Frontpaneel DEKOR für Modell 20	-	-	-	●	-	-	-	-	-	453.375.200.999	<b>661,00</b>
Frontpaneel UNI für Modell 24/12+12	-	-	-	-	●	●	-	-	-	453.275.240.999	<b>361,00</b>
Frontpaneel DEKOR für Modell 24/12+12	-	-	-	-	●	●	-	-	-	453.375.240.999	<b>682,00</b>
Frontpaneel UNI für Modell 110	-	-	-	-	-	-	●	-	-	453.275.110.999	<b>206,00</b>
Frontpaneel DEKOR für Modell 110	-	-	-	-	-	-	●	-	-	453.375.110.999	<b>571,00</b>
Frontpaneel UNI für Modell 164	-	-	-	-	-	-	-	●	-	453.275.164.999	<b>267,00</b>
Frontpaneel DEKOR für Modell 164	-	-	-	-	-	-	-	●	-	453.375.164.999	<b>635,00</b>
Frontpaneel UNI für Modell 218	-	-	-	-	-	-	-	-	●	453.275.218.999	<b>361,00</b>
Frontpaneel DEKOR für Modell 218	-	-	-	-	-	-	-	-	●	453.375.218.999	<b>682,00</b>

**i** Bestückungspläne und die grafische Übersicht zu den vielfältigen Frontpaneelen finden Sie auf den Seiten 18 und 26.

● Sonderausstattung    - keine Zuordnung

## Frontdekore für die Serien MILLENNIUM SP/PAS, BMIX, GelatoSUPERSHOW, PastrySUPERSHOW

### Farbvarianten

MILLENNIUM SP	12	16	18	20	24	12+12
Bestellcode	453.275.120.999	453.275.160.999	453.275.180.999	453.275.200.999	453.275.240.999	453.275.240.999
Preis	206,00 €	240,00 €	267,00 €	309,00 €	361,00 €	361,00 €
MILLENNIUM PAS	110	164	218			
Bestellcode	453.275.110.999	453.275.164.999	453.275.218.999			
Preis	206,00 €	267,00 €	361,00 €			
BMIX	132	165				
Bestellcode	453.275.139.999	453.275.172.999				
Preis	480,00 €	641,00 €				

  
 Grigio  
E\_Z065

  
 Blu Cielo  
RAL 5005

  
 Bianco  
Segnale  
RAL 9003

  
 Orange  
RAL 2001

  
 Beige  
Perlato  
RAL 1035

  
 Rosso  
RAL 3020

  
 Lemon  
RAL 1032







  
 Alluminio  
Brillante  
RAL 9006

### Farbvarianten mit Schriftzug „il gelato“

					
PM_02 Blu Cielo RAL 5005	PM_02 Rosso RAL 3020	PM_02 Grigio E_Z065	PM_02 Orange RAL 2001	PM_02 Bianco RAL 9003	PM_02 Lemon RAL 1032

MILLENNIUM SP	12	16	18	20	24	12+12
Bestellcode	453.375.120.999	453.375.160.999	453.375.180.999	453.375.200.999	453.375.240.999	453.375.240.999
Preis	571,00 €	614,00 €	635,00 €	661,00 €	682,00 €	682,00 €

### gemusterte Frontdekore

			
PM_AD1 (nur Serie SP)	PM_AD2 (nur Serie SP)	PM_AD5 Orange (nur Serie SP)	PM_AD6 Lemon (nur Serie SP)
			
MILLEFIORI Orange	MILLEFIORI Bianco	MILLEFIORI Black	

MILLENNIUM SP	12	16	18	20	24	12+12
Bestellcode	453.375.120.999	453.375.160.999	453.375.180.999	453.375.200.999	453.375.240.999	453.375.240.999
Preis	571,00 €	614,00 €	635,00 €	661,00 €	682,00 €	682,00 €
MILLENNIUM PAS	110	164	218			
Bestellcode	453.375.110.999	453.375.164.999	453.375.218.999			
Preis	571,00 €	635,00 €	682,00 €			

### Frontpaneele

GelatoSUPERSHOW PastrySUPERSHOW	120	155	170	190	220	
Bestellcode ROSSO	453.275.120.887	453.275.155.887	453.275.170.887	453.275.190.887	453.275.220.887	
Preis	423,00 €	540,00 €	688,00 €	900,00 €	1.006,00 €	ROSSO (Chinalack)
Bestellcode INOX	453.275.120.888	453.275.155.888	453.275.170.888	453.275.190.888	453.275.220.888	
Preis	477,00 €	593,00 €	741,00 €	953,00 €	1.059,00 €	ACCIAIO INOX (Edelstahl)
Bestellcode WENGE	453.275.120.889	453.275.155.889	453.275.170.889	453.275.190.889	453.275.220.889	
Preis	741,00 €	953,00 €	1.165,00 €	1.377,00 €	1.536,00 €	WENGE (Holz- laminat)



CARRETTINO



Einsatzmöglichkeiten

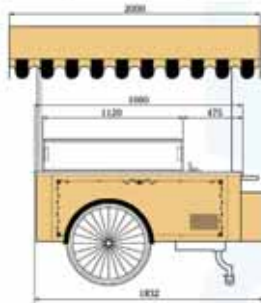
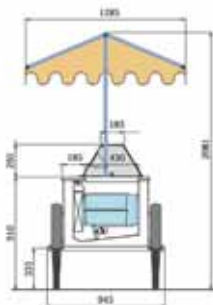

Maßzeichnung

## Speiseeiswagen CARRETTINO

steckerfertig, Umluftkühlung

- steckerfertiger Speiseeiswagen mit Umluftkühlung
- Außenverkleidung aus cremegelb lackiertem Stahlblech
- Innenwanne aus CNS DIN 1.4301
- gerader, temperierter Glasaufbau, hermetisch geschlossen und mit Beleuchtung
- automatische Abtauung auf energiesparender Heißgasbasis
- extra hohe Innenwanne für Eisschalen bis 240 mm Höhe oder Eisschalen mit einer Höhe von 120 mm Höhe in doppelter Lage
- Portionierspüle mit Wasserhahn
- schwenkbare Tür im Heck
- Dach aus strapazierfähigem und lichtbeständigem Synthetik
- entwickelt und getestet für Klimaklasse 4

### ABMESSUNGEN (mm)

Breite außen	2000
Tiefe außen	1285
Höhe außen	2081

### LEISTUNGSDATEN

Fassungsvermögen	
Auslage 4,75 l Schalen	10
Auslage 5,00 l Schalen	12

### TECHNISCHE DATEN

Anschlusswert	500 W / 230 V
Kältemittel / Menge	R 404 a / 460 g
Energieverbrauch	10,6 kWh / 24 h

### TEMPERATURANGABEN

Bereich	-14 bis -16 °C bei 30 °C UT und 55 % RF
Klimaklasse	4 (bis 30 °C Umgebungstemperatur)

### GEWICHTSANGABEN

Gewicht	231 kg
---------	--------

### VERKLEIDUNG

außen	cremegelb mit Dekor
innen	weiß

### BESTELLINFOS

Artikel-Nr.	453.115.506.092
Verkaufspreis	<b>7.549,00 €</b>

### SONDERZUBEHÖR

	Artikel-Nr.	Preis in €
Edelstahl Eisschale 4,75 l, 260 x 165 x 170 mm	052.260.165.170	28,00
Edelstahl Eisschale 5,00 l, 360 x 165 x 120 mm	052.360.165.120	21,00
Eisschalenhälter für 4,75 l	453.090.960.000	53,00
Wasserkarister, für Spüleneinheit	453.702.570	12,00



**ISABELLA LX 10**  
Anwendungsbeispiel



**ISABELLA LX 10**  
inkl. Unterbaukühlung



**Maßzeichnung**  
ISABELLA LX 10, LX 13

## ISA Speiseisvitrine Serie ISABELLA LX

statische Kühlung, gebogene Verglasung, gekühltes Vorratsfach



- steckerfertige Eisvitrine mit statischer Kühlung
- Ausstattung inkl. Frontdekorblende, gelochtem Edelstahlblech und grauen Seitenteilen
- gebogene Frontscheibe aus temperiertem Sicherheitsglas
- Bedienseite serienmäßig mit Nachrollo ausgestattet
- Innenbeleuchtung mit Aluminiumverblendung
- automatische Heißgasabtauung
- doppeltes, leistungsstarkes Verdampfersystem für eine gleichmäßige Temperatur
- doppelreihige Anordnung der Eisschalen möglich
- extra hohe Innenwanne für Eisschalen bis 240 mm Höhe oder mit 120 mm Höhe in doppelter Lage
- Tiefkühlvorratsfach mit Tür und abgerundeter Griffmulde
- 60 mm starke Energiesparisolierung
- entwickelt und getestet für Klimaklasse 4

	ISABELLA LX 10	ISABELLA LX 13
<b>ABMESSUNGEN (mm)</b>		
Breite außen	1317	1647
Tiefe außen	906	906
Höhe außen	1344	1344

<b>LEISTUNGSDATEN</b>		
Bruttoinhalt	520 l	660 l
Nettoinhalt	185 l	237 l
Türen im Unterbau	1	1
Fassungsvermögen		
Auslage		
4,75 l Schalen	14	18
5,00 l Schalen	10+10	13+13
Unterbau		
4,75 l Schalen	8	10
5,00 l Schalen	5+5	7+7

<b>TECHNISCHE DATEN</b>		
Anschlusswert	550 W / 230 V	970 W / 230 V
Kältemittel / Menge	R 404 a / 510 g	R 404 a / 760 g
Energieverbrauch	9,2 kWh / 24 h	16,5 kWh / 24 h

<b>TEMPERATURANGABEN</b>	
Bereich	-14 bis -16 °C bei 30 °C UT und 55 % RF -18 °C für Unterbaukühlung
Klimaklasse	4 (bis 30°C Umgebungstemperatur)

<b>GEWICHTSANGABEN</b>		
Gewicht		
Brutto / Netto	153 kg / 132 kg	231 kg / 192 kg

<b>VERKLEIDUNG</b>	
außen	abgebildetes Frontdekor in Serie; Seite: grau
innen	weiß

<b>BESTELLINFOS</b>		
Artikel-Nr.	453.200.001.400	453.200.001.800
Verkaufspreis	<b>3.663,00 €</b>	<b>4.346,00 €</b>

<b>SONDERZUBEHÖR</b>	Artikel-Nr.	Preis in €
Waffelhalter	453.390.900.700	193,00
Eisschalenhalter (nur 4,75 l), für LX 10	453.090.940.140	54,00
Eisschalenhalter (nur 4,75 l), für LX 13	453.090.940.180	60,00
Edelstahl Eisschale 4,75 l, 260 x 165 x 170 mm	052.260.165.170	28,00
Edelstahl Eisschale 5,00 l, 360 x 165 x 120 mm	052.360.165.120	21,00
Portionierspüle, einbaufähig, Edelstahl, mit regelbarem Wasserdurchlauf	488.127.54	102,00
Portionierspüle, einbaufähig, Edelstahl, mit Portionierdusche und Wasserablauf	488.127.541.6	242,00
1 x Edelstahl-Halterung, für Einbauspülen, kompatibel zu Serie ISABELLA	488.127.02	52,00

**i Bestückungspläne finden Sie auf Seite 26.**





SAMOA 9/7/4



SAMOA Rückansicht mit Sonderzubehör:  
Waffelhalter und Portionierspüle



Maßzeichnung  
SAMOA 4,6,7,9,12

## ISA Speiseeisvitrine Serie SAMOA

Umluftkühlung, gebogene Verglasung

- steckerfertige Eisvitrine mit Umluftkühlung
- Außenverkleidung aus hellgelb plastifiziertem Stahlblech mit blau abgesetztem Kunststoffrahmen
- Unterbau aus blau plastifiziertem Stahlblech
- gebogene Frontscheibe aus temperiertem Sicherheitsglas inkl. Prallscheibe
- Bedienseite mit aufklappbarer, gerader Plexiglasabdeckung
- Blende mit Innenbeleuchtung
- automatische Heißgasabtauung
- doppelreihige Anordnung der Eisschalen möglich
- extra hohe Innenwanne für Eisschalen bis 240 mm Höhe oder mit einer Höhe von 120 mm in doppelter Lage
- 60 mm starke Energiesparisolierung
- entwickelt und getestet für Klimaklasse 4+; Modell 12 mit doppeltem Kompressor

	SAMOA 4	SAMOA 6	SAMOA 7	SAMOA 9	SAMOA 12
<b>ABMESSUNGEN (mm)</b>					
Breite außen	824	1214	1354	1659	2119
Tiefe außen	627	627	627	627	627
Höhe außen	1247	1247	1247	1247	1247

	SAMOA 4	SAMOA 6	SAMOA 7	SAMOA 9	SAMOA 12
<b>LEISTUNGSDATEN</b>					
Bruttoinhalt	218 l	339 l	383 l	478 l	621 l
Nettoinhalt	119 l	185 l	209 l	261 l	339 l
Fassungsvermögen					
4,75 l Schalen	4	6	7	9	12
5,00 l Schalen	4+4	6+6	7+7	9+9	12+12

	SAMOA 4	SAMOA 6	SAMOA 7	SAMOA 9	SAMOA 12
<b>TECHNISCHE DATEN</b>					
Anschlusswert	555 W / 230 V	900 W / 230 V	900 W / 230 V	980 W / 230 V	1800 W / 230 V
Kältemittel	R 404 a / 460 g	R 404 a / 460 g	R 404 a / 450 g	R 404 a / 520 g	R 404 a / 520 g
Energieverbrauch	6,3 kWh / 24 h	9,24 kWh / 24 h	10,4 kWh / 24 h	12,3 kWh / 24 h	12,3 kWh / 24 h

<b>TEMPERATURANGABEN</b>	
Bereich	-16 bis -18 °C bei 35 °C UT und 70 % RF
Klimaklasse	4+ (bis 35 °C Umgebungstemperatur)

	SAMOA 4	SAMOA 6	SAMOA 7	SAMOA 9	SAMOA 12
<b>GEWICHTSANGABEN</b>					
Gewicht					
Brutto / Netto	94 kg / 67 kg	116 kg / 99 kg	125 kg / 110 kg	148 kg / 135 kg	130 kg / 172 kg

<b>VERKLEIDUNG</b>	
außen	hellgelb/blau
innen	weiß

<b>BESTELINFOS</b>					
Artikel-Nr.	453050530040	453050530060	453050530070	453050530090	453050530120
Verkaufspreis	<b>2.483,00 €</b>	<b>2.793,00 €</b>	<b>2.938,00 €</b>	<b>3.797,00 €</b>	<b>4.781,00 €</b>

<b>SONDERZUBEHÖR</b>	Artikel-Nr.	Preis in €
Waffelhalter	453.390.900.700	193,00
Edelstahl Eisschale 4,75 l, 260 x 165 x 170 mm	052.260.165.170	28,00
Edelstahl Eisschale 5,00 l, 360 x 165 x 120 mm	052.360.165.120	21,00
Portionierspüle, einbaufähig, Edelstahl, mit regelbarem Wasserdurchlauf	488.127.54	102,00
Portionierspüle, einbaufähig, Edelstahl, mit Portionierdusche und Wasserablauf	488.127.541.6	242,00
Edelstahl-Halterung, für Einbauspülen, kompatibel zu Serie SAMOA	488.127.02	52,00
Eisschalenhalter (nur 4,75 l), für Modell 4	453.090.930.400	41,00
Eisschalenhalter (nur 4,75 l), für Modell 6	453.090.930.600	54,00
Eisschalenhalter (nur 4,75 l), für Modell 7	453.090.930.700	54,00
Eisschalenhalter (nur 4,75 l), für Modell 9	453.090.930.900	60,00
Eisschalenhalter (nur 4,75 l), für Modell 12	453.090.931.200	66,00

**i** Bestückungspläne finden Sie auf Seite 26.





SAMOA 120/140



SAMOA Rückansicht mit Sonderzubehör:  
Waffelhalter und Portionierspüle

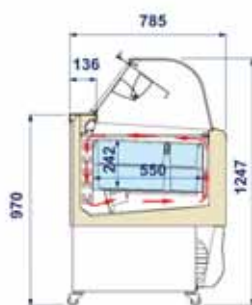

Maßzeichnung  
Samoa 120, 140

## ISA Speiseeisvitrine Serie SAMOA

Umluftkühlung, gebogene Verglasung



- steckerfertige Eisvitrine mit Umluftkühlung
- Außenverkleidung aus hellgelb plastifiziertem Stahlblech mit blau abgesetztem Kunststoffrahmen
- Unterbau aus blau plastifiziertem Stahlblech
- gebogene Frontscheibe aus temperiertem Sicherheitsglas inkl. Prallscheibe
- Bedienseite mit aufklappbarer, gerader Plexiglasabdeckung
- Blende mit Innenbeleuchtung
- automatische Heißgasabtauung
- doppelreihige Anordnung der Eisschalen möglich
- extra hohe Innenwanne für Eisschalen bis 240 mm Höhe oder mit einer Höhe von 120 mm in doppelter Lage
- 60 mm starke Energiesparisolierung
- entwickelt und getestet für Klimaklasse 4+

	SAMOA 120	SAMOA 140
<b>ABMESSUNGEN (mm)</b>		
Breite außen	1214	1354
Tiefe außen	785	785
Höhe außen	1247	1247
<b>LEISTUNGSDATEN</b>		
Bruttoinhalt	459 l	518 l
Nettoinhalt	243 l	274 l
Fassungsvermögen		
4,75 l Schalen	12	14
5,00 l Schalen	9+9	10+10
<b>TECHNISCHE DATEN</b>		
Anschlusswert	950 W / 230 V	1000 W / 230 V
Kältemittel	R 404 a / 390 g	R 404 a / 520 g
Energieverbrauch	11,6 kWh / 24 h	12,2 kWh / 24 h
<b>TEMPERATURANGABEN</b>		
Bereich	-16 bis -18 °C bei 35 °C UT und 70 % RF	
Klimaklasse	4+ (bis 35 °C Umgebungstemperatur)	
<b>GEWICHTSANGABEN</b>		
Gewicht		
Brutto / Netto	151 kg / 110 kg	164 kg / 135 kg
<b>VERKLEIDUNG</b>		
außen	hellgelb/blau	
innen	weiß	
<b>BESTELINFOS</b>		
Artikel-Nr.	453.050.531.200	453.050.531.400
Verkaufspreis	<b>4.211,00 €</b>	<b>4.460,00 €</b>

SONDERZUBEHÖR	Artikel-Nr.	Preis in €
Waffelhalter	453.390.900.700	193,00
Edelstahl Eisschale 4,75 l 260 x 165 x 170 mm	052.260.165.170	28,00
Edelstahl Eisschale 5,00 l, 360 x 165 x 120 mm	052.360.165.120	21,00
Portionierspüle, einbaufähig, Edelstahl, mit regelbarem Wasserdurchlauf	488.127.54	102,00
Portionierspüle, einbaufähig, Edelstahl, mit Portionierdusche und Wasserablauf	488.127.541.6	242,00
Edelstahl-Halterung, für Einbauspülen, kompatibel zu Serie SAMOA	488.127.02	52,00
Eisschalenhalter (nur 4,75 l), für Modell 120	453.090.961.210	41,00
Eisschalenhalter (nur 4,75 l), für Modell 140	453.090.961.410	52,00





FIJ 9

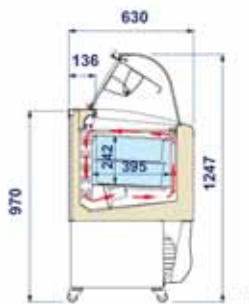

Maßzeichnung  
FIJ 4,6,7,9,12

## ISA Speiseeisvitrine Serie Fiji

Umluftkühlung, gebogene Verglasung

- steckerfertige Eisvitrine mit Umluftkühlung
- Außenverkleidung aus weiß plastifiziertem Stahlblech
- gebogene Frontscheibe aus temperiertem Sicherheitsglas inkl. Prallscheibe
- Bedienseite mit aufklappbarer, gerader Plexiglasabdeckung
- Blende mit Innenbeleuchtung
- automatische Heißgasabtauung
- doppelreihige Anordnung der Eisschalen möglich
- extra hohe Innenwanne für Eisschalen bis 240 mm Höhe oder mit einer Höhe von 120 mm in doppelter Lage
- 60 mm starke Energiesparisolierung
- entwickelt und getestet für Klimaklasse 4+; Modell 12 mit doppeltem Kompressor

	FIJ 4	FIJ 6	FIJ 7	FIJ 9	FIJ 12
<b>ABMESSUNGEN (mm)</b>					
Breite außen	824	1214	1354	1659	2119
Tiefe außen	630	630	630	630	630
Höhe außen	1247	1247	1247	1247	1247

<b>LEISTUNGSDATEN</b>					
Bruttoinhalt	218 l	339 l	383 l	478 l	621 l
Nettoinhalt	119 l	185 l	209 l	261 l	339 l
Fassungsvermögen					
4,75 l Schalen	4	6	7	9	12
5,00 l Schalen	4+4	6+6	7+7	9+9	12+12

<b>TECHNISCHE DATEN</b>					
Anschlusswert	555 W / 230 V	900 W / 230 V	900 W / 230 V	19800 W / 230 V	1800 W / 230 V
Kältemittel	R 404 a / 460 g	R 404 a / 460 g	R 404 a / 450 g	R 404 a / 520 g	R 404 a / 520 g
Energieverbrauch	6,3 kWh / 24 h	9,24 kWh / 24 h	10,4 kWh / 24 h	12,3 kWh / 24 h	12,3 kWh / 24 h

<b>TEMPERATURANGABEN</b>	
Bereich	-16 bis -18 °C bei 35 °C UT und 70 % RF
Klimaklasse	4+ (bis 35 °C Umgebungstemperatur)

<b>GEWICHTSANGABEN</b>					
Gewicht					
Brutto / Netto	94 kg / 67 kg	116 kg / 99 kg	125 kg / 110 kg	148 kg / 135 kg	130 kg / 172 kg

<b>VERKLEIDUNG</b>	
außen	weiß
innen	weiß

<b>BESTELINFOS</b>					
Artikel-Nr.	453.050.560.040	453.050.560.060	453.050.560.070	453.050.560.090	453.050.560.120
Verkaufspreis	<b>2.084,00 €</b>	<b>2.396,00 €</b>	<b>2.484,00 €</b>	<b>3.088,00 €</b>	<b>3.881,00 €</b>

<b>SONDERZUBEHÖR</b>	Artikel-Nr.	Preis in €
Waffelhalter	453.390.900.700	193,00
Edelstahl Eisschale 4,75 l, 260 x 165 x 170 mm	052.260.165.170	28,00
Edelstahl Eisschale 5,00 l, 360 x 165 x 120 mm	052.360.165.120	21,00
Portionierspüle, einbaufähig, Edelstahl, mit regelbarem Wasserdurchlauf	488.127.54	102,00
Portionierspüle, einbaufähig, Edelstahl, mit Portionierdusche und Wasserablauf	488.127.541.6	242,00
Edelstahl-Halterung, für Einbauspülen, kompatibel zu Serie FIJ	488.127.02	52,00
Eisschalenhalter (nur 4,75 l), für Modell 4	453.090.960.400	41,00
Eisschalenhalter (nur 4,75 l), für Modell 6	453.090.960.600	54,00
Eisschalenhalter (nur 4,75 l), für Modell 7	453.090.960.700	54,00
Eisschalenhalter (nur 4,75 l), für Modell 9	453.090.960.900	60,00
Eisschalenhalter (nur 4,75 l), für Modell 12	453.090.961.200	66,00



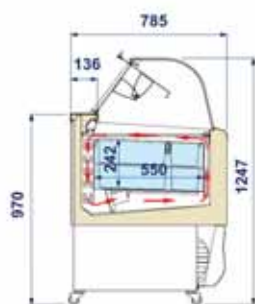

Serie FIJI

 Maßzeichnung  
 FIJI 120, 140

## ISA Speiseeisvitrine Serie FIJI

Umluftkühlung, gebogene Verglasung

- steckerfertige Eisvitrine mit Umluftkühlung
- Außenverkleidung aus weiß plastifiziertem Stahlblech
- gebogene Frontscheibe aus temperiertem Sicherheitsglas inkl. Prallscheibe
- Bedienseite mit aufklappbarer, gerader Plexiglasabdeckung
- Blende mit Innenbeleuchtung
- automatische Heißgasabtauung
- doppelreihige Anordnung der Eisschalen möglich
- extra hohe Innenwanne für Eisschalen bis 240 mm Höhe oder mit einer Höhe von 120 mm in doppelter Lage
- 60 mm starke Energiesparisolierung
- entwickelt und getestet für Klimaklasse 4+

	FIJI 120	FIJI 140
<b>ABMESSUNGEN (mm)</b>		
Breite außen	1214	1354
Tiefe außen	785	785
Höhe außen	1247	1247
<b>LEISTUNGSDATEN</b>		
Bruttoinhalt	459 l	518 l
Nettoinhalt	243 l	274 l
Fassungsvermögen		
4,75 l Schalen	12	14
5,00 l Schalen	9+9	10+10
<b>TECHNISCHE DATEN</b>		
Anschlusswert	950 W / 230 V	1000 W / 230 V
Kältemittel	R 404 a / 390 g	R 404 a / 520 g
Energieverbrauch	11,6 kWh / 24 h	12,2 kWh / 24 h
<b>TEMPERATURANGABEN</b>		
Bereich	-16 bis -18 °C bei 35 °C UT und 70 % RF	
Klimaklasse	4+ (bis 35 °C Umgebungstemperatur)	
<b>GEWICHTSANGABEN</b>		
Gewicht		
Brutto / Netto	151 kg / 110 kg	164 kg / 135 kg
<b>VERKLEIDUNG</b>		
außen	weiß	
innen	weiß	
<b>BESTELINFOS</b>		
Artikel-Nr.	453.050.561.200	453.050.561.400
Verkaufspreis	<b>3.399,00 €</b>	<b>3.598,00 €</b>

SONDERZUBEHÖR	Artikel-Nr.	Preis in €
Waffelhalter	453.390.900.700	193,00
Edelstahl Eisschale 4,75 l 260 x 165 x 170 mm	052.260.165.170	28,00
Edelstahl Eisschale 5,00 l, 360 x 165 x 120 mm	052.360.165.120	21,00
Portionierspüle, einbaufähig, Edelstahl, mit regelbarem Wasserdurchlauf	488.127.54	102,00
Portionierspüle, einbaufähig, Edelstahl, mit Portionierdusche und Wasserablauf	488.127.541.6	242,00
Edelstahl-Halterung, für Einbauspülen, kompatibel zu Serie FIJI	488.127.02	52,00
Eisschalenhalter (nur 4,75 l), für Modell 120	453.090.961.210	41,00
Eisschalenhalter (nur 4,75 l), für Modell 140	453.090.961.410	52400





ISETTA TP LX 9R



ISETTA Rückansicht mit Sonderzubehör:  
Waffelhalter und Portionierspüle



Detail  
Modell 4R ohne Unterbaukühlung



Maßzeichnung



Frontdekor D2 (Sonderzubehör) individuelle  
Beklebung auf Anfrage möglich

## ISA Speiseeisvitrine Serie ISETTA

gebogene Verglasung; gekühltes Vorratsfach (außer LX4)

- steckerfertige Eisvitrine mit statischer Kühlung
- Außenverkleidung aus weiß plastifiziertem Stahlblech
- gebogene Frontscheibe aus Sicherheitsglas
- Bedienseite mit aufklappbarer, gerader Plexiglasabdeckung
- Innenbeleuchtung
- automatische Abtauerung
- doppelreihige Anordnung der Eisschalen möglich
- extra hohe Innenwanne für Eisschalen bis 240 mm Höhe oder mit 120 mm Höhe in doppelter Lage
- Tiefkühlvorratsfach mit Tür und abgerundeter Griffmulde (außer Modell 4)
- 2 Doppelenkrollen, feststellbar
- 60 mm starke Energiesparisolierung
- entwickelt und getestet für Klimaklasse 4+, Modell 12 R mit zwei leistungsstarken Kompressoren

	ISETTA TP LX 4	ISETTA TP LX 6R	ISETTA TP LX 7R	ISETTA TP LX 9R	ISETTA TP LX 12R
<b>ABMESSUNGEN (mm)</b>					
Breite außen	824	1184	1354	1659	2119
Tiefe außen	760	800	800	800	800
Höhe außen	1176	1176	1176	1176	1176

<b>LEISTUNGSDATEN</b>					
Bruttoinhalt	245 l	372 l	432 l	539 l	628 l
Nettoinhalt	79 l	119 l	138 l	173 l	225 l
Türen im Unterbau	ohne	1	1	1	1
Fassungsvermögen					
Auslage					
4,75 l Schalen	6	10	11	14	19
5,00 l Schalen	4+4	6+6	7+7	9+9	12+12
Unterbau					
4,75 l Schalen	ohne	6	8	10	14
5,00 l Schalen		4+4	6+6	7+7	10+10

<b>TECHNISCHE DATEN</b>					
Anschlusswert	810 W / 230 V	810 W / 230 V	820 W / 230 V	1210 W / 230 V	1370 W / 230 V
Kälteleistung	402 W / VT -38 °C	455 W / VT -38 °C	455 W / VT -38 °C	534 W / VT -38 °C	695 W / VT -38 °C
Kältemittel	R 404 a / 390 g	R 404 a / 400 g	R 404 a / 450 g	R 404 a / 690 g	R 404 a / 730 + 350 g
Energieverbrauch	5,3 kWh / 24 h	9,1 kWh / 24 h	9,4 kWh / 24 h	10,6 kWh / 24 h	15,4 kWh / 24 h

<b>TEMPERATURANGABEN</b>	
Bereich	-14 bis -16 °C bei 35 °C UT und 70% RF
Unterbaukühlung	ohne -18 °C
Klimaklasse	4+ (bis 35 °C Umgebungstemperatur)

<b>GEWICHTSANGABEN</b>					
Gewicht					
Brutto / Netto	87 kg / 69 kg	119 kg / 97 kg	130 kg / 102 kg	192 kg / 160 kg	250 kg / 217 kg

<b>VERKLEIDUNG</b>	
außen	weiß (Dekor D2 im Sonderzubehör)
innen	weiß











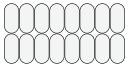
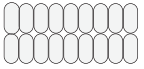
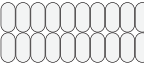
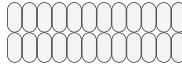



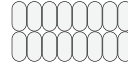

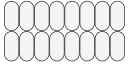
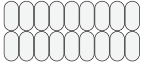
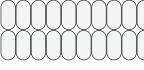
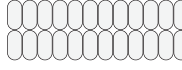

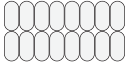
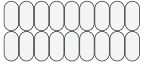
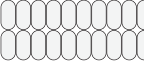
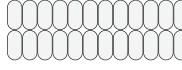



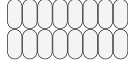



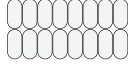



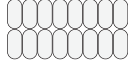

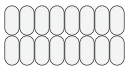
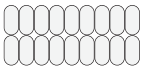
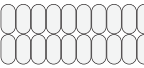
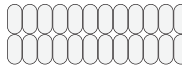
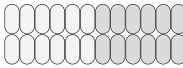

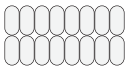
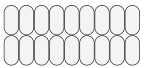
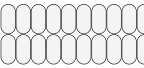
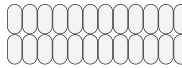
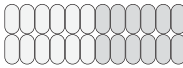



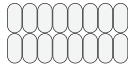
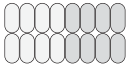



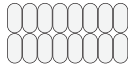
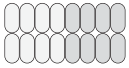



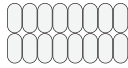
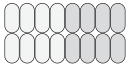

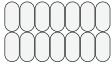
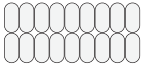













<b>BESTELLINFOS</b>					
Artikel-Nr.	453.023.100.400	453.023.100.600	453.023.100.700	453.023.100.900	453.023.101.200
Verkaufspreis	<b>1.999,00 €</b>	<b>2.126,00 €</b>	<b>2.234,00 €</b>	<b>3.072,00 €</b>	<b>3.920,00 €</b>

<b>SONDERZUBEHÖR</b>	Artikel-Nr.	Preis in €
Waffelhalter	453.390.900.700	193,00
Frontdekor D2 (alle ISETTA-Modelle), lose beigelegt	453.091.000.002	53,00
Edelstahl Eisschale 4,75 l, 260 x 165 x 170 mm	052.260.165.170	28,00
Edelstahl Eisschale 5,00 l, 360 x 165 x 120 mm	052.360.165.120	21,00
Eisschalhalter (nur 4,75 l), für LX 4	453.090.930.400	41,00
Eisschalhalter (nur 4,75 l), für LX 6R	453.090.930.600	54,00
Eisschalhalter (nur 4,75 l), für LX 7R	453.090.930.700	54,00
Eisschalhalter (nur 4,75 l), für LX 9R	453.090.030.900	60,00
Eisschalhalter (nur 4,75 l), für LX 12R	453.090.931.200	66,00
Portionierspüle, einbaufähig, Edelstahl, mit regelbarem Wasserdurchlauf,	488.127.54	102,00
Portionierspüle, einbaufähig, Edelstahl, mit Portionierdusche und Wasserablauf,	488.127.541.6	242,00
Edelstahl-Halterung, für Einbauspülen, kompatibel zu Serie ISETTA	488.127.02	52,00

**i** Bestückungspläne finden Sie Seite 26.



## Bestückungsmöglichkeiten der ISA-Eisvitrinen mit Eisschalen

<b>GelatoSUPERSHOW</b>	<b>120</b>	<b>155</b>	<b>170</b>	<b>190</b>	<b>220</b>		
5 Liter (360 x 165 x 120)	12 	16 	18 	20 	24 		
5 Liter flach (360 x 250 x 80)	8 	10 	12 	12 	16 		
<b>MITO POWER/WINNER</b>	<b>12</b>	<b>16</b>	<b>18</b>	<b>20</b>	<b>24</b>		
5 Liter (360 x 165 x 120)	12 	16 	18 	20 	24 		
7 Liter (360 x 165 x 150)	12 	16 	18 	20 	24 		
5 Liter flach (360 x 250 x 80)	8 	10 	12 	12 	16 		
10 Liter (360 x 250 x 120)	8 	10 	12 	12 	16 		
12 Liter (360 x 250 x 150)	8 	10 	12 	12 	16 		
<b>MILLENNIUM</b>	<b>12</b>	<b>16</b>	<b>18</b>	<b>20</b>	<b>24</b>	<b>12 + 12</b>	
5 Liter (360 x 165 x 120)	12 	16 	18 	20 	24 	12 (+12) 	
7 Liter (360 x 165 x 150)	12 	16 	18 	20 	24 	12 (+12) 	
5 Liter flach (360 x 250 x 80)	8 	10 	12 	12 	16 	8 (+8) 	
10 Liter (360 x 250 x 120)	8 	10 	12 	12 	16 	8 (+8) 	
12 Liter (360 x 250 x 150)	8 	10 	12 	12 	16 	8 (+8) 	
<b>ISABELLA LX</b>	<b>10</b>	<b>13</b>					
5 Liter (360 x 165 x 120) Anordnung in doppelter Lage	10 (+10) 	13 (+13) 					
4,75 Liter (260 x 157 x 170)	14 	18 					
<b>SAMOA/FIJI</b>	<b>4</b>	<b>6</b>	<b>7</b>	<b>9</b>	<b>12</b>	<b>120</b>	<b>140</b>
5 Liter (360 x 165 x 120) Anordnung in doppelter Lage	4 (+4) 	6 (+6) 	7 (+7) 	9 (+9) 	12 (+12) 	9 (+9) 	10 (+10) 
4,75 Liter (260 x 157 x 170)	4 	6 	7 	9 	12 	12 	14 
<b>ISETTA TP LX</b>	<b>4</b>	<b>6</b>	<b>7</b>	<b>9</b>	<b>12</b>		
5 Liter (360 x 165 x 120) Anordnung in doppelter Lage	4 (+4) 	6 (+6) 	7 (+7) 	9 (+9) 	12 (+12) 		
4,75 Liter (260 x 157 x 170)	6 	10 	11 	14 	19 		

## Portionierspüle, einbaufähig, Edelstahl



Portionierspüle einbaufähig, Edelstahl,  
mit regelbarem Wasserdurchlauf

- mit regelbarem Wasserdurchlauf, mit Zusatzhalter
- inkl. Standrohr und robuster Kunststoff-Abklopfkante
- Wasserzulauf 8 mm CU-Rohr mit Quetschverschraubung
- Wasserablauf über 3/4" Schlauch oder Geschirrspüler-Abflussschlauch

Hinweis: Bauseits ist gemäß DVGW ein Rückschlagventil für den Wasserzulauf erforderlich.

### ABMESSUNGEN (mm)

Breite außen	270
Tiefe außen	110
Höhe außen	115
Breite Ausschnitt	253
Tiefe Ausschnitt	94

### BESTELINFOS

Artikel-Nr.	488.127.54
Verkaufspreis	<b>102,00 €</b>

### SONDERZUBEHÖR

SONDERZUBEHÖR	Artikel-Nr.	Preis in €
Edelstahl-Halterung, für Einbauspülen, kompatibel zu Serie ISETTA, ISABELLA, SAMOA	488.127.02	52,00

## Portionierspüle, einbaufähig, Edelstahl



Portionierspüle einbaufähig, Edelstahl,  
mit Portionierdusche und Wasserablauf

- mit Portionierdusche und Wasserablauf, mit Zusatzhalter
- inkl. Wasserablauf, Kugelhahn, Standrohr und robuster Kunststoff-Abklopfkante
- Wasserzulauf 3/8" Innengewinde am Kugelhahn
- Wasserablauf über 3/4" Schlauch oder Geschirrspüler-Abflussschlauch.

Hinweis: Bauseits ist gemäß DVGW ein Rückschlagventil für den Wasserzulauf erforderlich.

### ABMESSUNGEN (mm)

Breite außen	270
Tiefe außen	110
Höhe außen	115
Breite Ausschnitt	253
Tiefe Ausschnitt	94

### BESTELINFOS

Artikel-Nr.	488.127.541.6
Verkaufspreis	<b>242,00 €</b>

### SONDERZUBEHÖR

SONDERZUBEHÖR	Artikel-Nr.	Preis in €
Edelstahl-Halterung, für Einbauspülen, kompatibel zu Serie ISETTA, ISABELLA, SAMOA	488.127.02	52,00

## Edelstahl-Halterung für Portionierspüle



Edelstahl-Halterung für Einbauspülen  
Lieferung ohne Portionierspüle

- für Einbauspülen, kompatibel zu ISA-Eisvitrienen ISETTA, ISABELLA, SAMOA
- Edelstahl-Anbauahmen zur Aufnahme der Edelstahl-Einbau-Portionierspülen 488.127.54 oder 488.127.541.6
- kompatibel zu den ISA-Eisvitrienen der Serien ISETTA, ISABELLA und SAMOA
- passgenaue und direkte Montage an den vorhandenen Befestigungspunkten
- wahlweise auch für Wandmontage verwendbar

### BESTELINFOS

Artikel-Nr.	488.127.02
Verkaufspreis	<b>52,00 €</b>

**ZERO T5 SP-EIS**

**ZERO T8 VT SP-EIS**

Serie ZERO - multifunktional einsetzbar

 WWW-Tipp: [www.nordcap.de/zero.pdf](http://www.nordcap.de/zero.pdf)

## ISA Schockfroster Serie ZERO

 steckerfertig, wahlweise für 6 oder 12 Eisschalen,  
 bzw. multifunktional für Gastronorm oder Euronorm-Bleche einsetzbar

- Schockfrost von +90°C auf -18°C oder Schnellabkühlen von +90°C auf +3°C in einem Gerät
- steckerfertige Ausführung
- serienmäßig inkl. Edelstahl-Tragrosten zur modellabhängigen Aufnahme von 6 oder 12 Eisschalen
- multifunktionaler Einsatz auch für Gastronorm- oder Euronorm-Bleche
- Kühlzelle zur leichten Reinigung aus Edelstahl AISI 304 (CNS 1.4301), mit gerundeten Fugen
- selbstschließende Tür zur Befüllung bei 180° Öffnung feststellbar
- Kerntemperaturfühler
- LCD-Kontrolleinheit mit ZOOM-Funktion
- Heißgasabtauung und Tauwasserschale
- höhenverstellbare Edelstahl-Füße (max. +70 mm)
- 60 mm Energiesparisolierung

	ZERO T5 SP-EIS	ZERO T8 VT SP-EIS
<b>ABMESSUNGEN (mm)</b>		
Breite außen	800	800
Tiefe außen	700	790
Höhe außen	920	1270
<b>TECHNISCHE DATEN</b>		
Anschlusswert	1890 W / 230 V	2900 W / 230 V
Kälteleistung	3300 W / VT -10 °C	4500 W / VT -10 °C
Kältemittel / Menge	R 404 a	R 404 a
<b>TEMPERATURANGABEN</b>		
Bereich	Schockfrost von +90 bis -18 °C Schnellabkühlen von +90 bis +3 °C	
Klimaklasse	4 (bis 30 °C Umgebungstemperatur)	
Konservierungstemperatur	-18 °C	
<b>GEWICHTSANGABEN</b>		
Gewicht	120 kg	180 kg
Brutto / Netto		
<b>VERKLEIDUNG</b>		
außen	CNS	CNS
innen	CNS	CNS
<b>BESTELINFOS</b>		
Artikel-Nr.	453.975.005.100	453.975.008.100
Verkaufspreis	<b>3.508,00 €</b>	<b>4.688,00 €</b>
<b>SERIENZUBEHÖR</b>		
Modell T5 / Kit EIS mit Edelstahlstellage und 3 CNS-Tragrosten		
Modell T8 / Kit EIS mit Edelstahlstellage und 6 CNS-Tragrosten		



Maßzeichnung



LF 610 U



LF 620 N



Anwendungsbeispiel  
Fassungsvermögen ca. 40 Eisschalen

## Eiscreme-Lagerschrank Serie LF

stille Kühlung, passend für bis zu 40 Eisschalen

- Eiscreme-Lagerschrank mit stiller Kühlung und einer Volltür
- wahlweise Chromstahlvariante (LF 610 U) mit Innenraum aus CNS, DIN 1.4301 oder weiß pulverbeschichtete Variante (LF 620 N) mit Kunststoff-Innengehäuse
- LF 610 U: Lüfter für Umluft separat zuschaltbar
- LF 620 N: Innenraumlüfter für Umluft
- beide Modelle mit Griffmude und Schloss, Modell LF 610 U zusätzlich mit selbstschließendender Tür
- Türanschlag rechts, werksseitig wechselbar, Ausstattung mit Magnetdichtungsrahmen
- wartungsfreundliches Kälteaggregat unterhalb angeordnet
- Anschluss an den bauseitigen Abfluss empfehlenswert
- elektronische Schalttafel mit Digitalthermometer bei Modell LF 610 U und mechanischem Thermostat mit breitbandigem Temperaturbereich bei Modell LF 620 N
- manuelle Abtaugung
- 4 Transportrollen und 2 justierbare Stellfüße

	LF 610 U	LF 620 N
<b>ABMESSUNGEN (mm)</b>		
Breite außen	670	670
Tiefe außen	864	864
Höhe außen	1950	1950
Breite innen	530	530
Tiefe innen	740	740
Höhe innen	1450	1450
Tiefe bei geöffneter Tür	1500	1500

<b>LEISTUNGSDATEN</b>		
Bruttoinhalt	600 l	600 l
Nettoinhalt	500 l	500 l
Fassungsvermögen	ca. 40 x 5,00 l Eisschalen	ca. 40 x 5,00 l Eisschalen
Abstell- und Lagerflächen	5 Tragrost, Gastronorm 2/1, grau rilsaniert	5 Tragrost, Gastronorm 2/1, weiß rilsaniert

<b>TECHNISCHE DATEN</b>		
Anschlusswert	470 W / 230 V	470 W / 230 V
Kälteleistung	300 W / VT -23 °C	300 W / VT -23 °C
Kältemittel / Menge	R 404 a / 280 g	R 404 a / 280 g
Energieverbrauch	3,7 kWh / 24 h	3,7 kWh / 24 h

<b>TEMPERATURANGABEN</b>		
Bereich	-15 bis -25 °C bei 30 °C UT und 55 % RF	-18 bis -25 °C bei 30 °C UT und 55 % RF

<b>GEWICHTSANGABEN</b>		
Gewicht		
Brutto / Netto	136 kg / 126 kg	126 kg / 116 kg

<b>VERKLEIDUNG</b>		
außen	CHR	weiß
innen	CNS	Kunststoff

<b>BESTELINFOS</b>		
Artikel-Nr.	465.600	465.620
Verkaufspreis	<b>2.329,00 €</b>	<b>1.785,00 €</b>

<b>SERIENZUBEHÖR</b>		
5 x Tragrost Gastronorm 2/1, grau		

<b>SONDERZUBEHÖR</b>		
Tragrost Gastronorm 2/1, grau	Artikel-Nr.	Preis in €
	465.052.126.5	24,00
Auflageschiene links	465.901.553.2	10,00
Auflageschiene rechts	465.901.553.1	10,00





LABOR 70 RS-TB stille Kühlung,  
passend für bis zu 66 Eisschalen

## Eiscreme-Lagerschrank Serie LABOR

stille Kühlung, passend für bis zu 66 Eisschalen



- Eiscreme-Lagerschrank mit stiller Kühlung und einer Volltür
- wahlweise innen/außen in CNS (RS/RV-TB-CNS) oder weiß pulverbeschichtet Variante (RS/RV-TB-W) mit Kunststoff-Innengehäuse
- Lüfter für Umluft separat zuschaltbar
- ideal zur Aufnahme von bis zu 66 Eisschalen geeignet
- 60 mm starke Energiesparisolation
- selbstschließende Tür mit aufgesetzter Griffleiste, Schloss und Magnetdichtungsrahmen, Türanschlag rechts, wechselbar
- steckerfertiges und wartungsfreundliches Kälteaggregat oben außerhalb des Innenraums angeordnet
- manuelle Abtauung und Tauwasserablauf
- elektronische Steuerung mit Digitalanzeige
- 4 höhenverstellbare CNS-Füße

	LABOR 70 RS-TB-CNS	LABOR 70 RS-TB-W
<b>ABMESSUNGEN (mm)</b>		
Breite außen	670	670
Tiefe außen	925	925
Höhe außen	2050	2050
Breite innen	550	550
Tiefe innen	800	800
Höhe innen	1470	1470
Tiefe bei geöffneter Tür	1595	1595
<b>LEISTUNGSDATEN</b>		
Bruttoinhalt	668 l	668 l
Abstell- und Lagerflächen		
5 l Eisschalen	bis zu 66 Stck. (360 x 165 x 120)	bis zu 66 Stck. (360 x 165 x 120)
7 l Eisschalen	bis zu 47 Stck. (360 x 165 x 150)	bis zu 47 Stck. (360 x 165 x 150)
9 l Eisschalen	bis zu 41 Stck. (360 x 165 x 180)	bis zu 41 Stck. (360 x 165 x 180)
<b>TECHNISCHE DATEN</b>		
Anschlusswert	560 W / 230 V	560 W / 230 V
Kältemittel / Menge	R 404 a / 440 g	R 404 a / 440 g
Energieverbrauch	7,7 kWh / 24 h	7,7 kWh / 24 h
Geräuschpegel	55 dB	55 dB
<b>TEMPERATURANGABEN</b>		
Bereich	-18 °C bei 25 °C UT und 60 % RF	
<b>GEWICHTSANGABEN</b>		
Gewicht	158 kg	158 kg
<b>VERKLEIDUNG</b>		
außen	CNS	weiß
innen	CNS	plastifiziertes Stahlblech
<b>BESTELINFOS</b>		
Artikel-Nr.	453.147.540.015	453.147.540.020
Verkaufspreis	<b>2.566,00 €</b>	<b>2.639,00 €</b>
<b>SERIENZUBEHÖR</b>		
5 x Auflagerost CNS 720 x 534 mm, inkl. Befestigung		

SONDERZUBEHÖR	Artikel-Nr.	Preis in €
Auflagerost CNS 720 x 534 mm, inkl. Befestigung	453.100.000.100	53,00
Edelstahl Eisschale 4,75 l, 260 x 165 x 170 mm	052.260.165.170	28,00
Edelstahl Eisschale 5,00 l, 360 x 165 x 120 mm	052.360.165.120	21,00
Edelstahl Eisschale 7,00 l, 360 x 165 x 150 mm	052.360.165.150	26,00
Edelstahl Eisschale 9,00 l, 360 x 165 x 180 mm	052.360.165.180	30,00





**MASTER ICE 730 RV-TB-CNS**  
Umluftkühlung,  
passend für bis zu 54  
Eisschalen

## Eiscreme Lagerschrank MASTER ICE 730 RV-TB-CNS

Umluftkühlung, passend für bis zu 54 Eisschalen

- Eiscreme-Lagerschrank mit Umluftkühlung und einer Volltür
- außen und innen aus CNS DIN 1.4301
- 60 mm starke Isolierung
- selbstschließende Tür mit Griffleiste und Schloss
- Türanschlag rechts, wechselbar
- schimmelresistenter Magnetdichtungsrahmen
- steckerfertiges und wartungsfreundliches Kälteaggregat
- Umluftverdampfer im Innenraum
- automatische Abtauung

Das Gerät ist ideal zur Aufnahme von Eisschalen auf Tragrosten 650 x 530 mm geeignet.

### ABMESSUNGEN (mm)

Breite außen	740
Tiefe außen	920
Höhe außen	2010
Breite innen	620
Tiefe innen	805
Höhe innen	1480
Tiefe bei geöffneter Tür	1660

### LEISTUNGSDATEN

Bruttoinhalt	720 l
Abstell- und Lagerflächen	Aufnahme von bis zu 54 Stck. 5 l Eisschalen (360 x 165 x 120)

### TECHNISCHE DATEN

Anschlusswert	890 W / 230 V
Kältemittel / Menge	R 404 a / 1200 g
Energieverbrauch	8,8 kWh
Geräuschpegel	56 dB

### TEMPERATURANGABEN

Bereich	-15 bis -25 °C bei 30 °C UT und 55 % RF
---------	---

### GEWICHTSANGABEN

Gewicht	160 kg
---------	--------

### VERKLEIDUNG

außen	CNS
innen	CNS

### BESTELINFOS

Artikel-Nr.	453.030.073.001
Verkaufspreis	<b>3.765,00 €</b>

### SERIENZUBEHÖR

5 x Auflagerost, grau, plastifiziert, 650 x 530 mm
5 x Auflagerost, CNS, 650 x 530 mm

### SONDERZUBEHÖR

	Artikel-Nr.	Preis in €
Edelstahl Eisschale 4,75 l, 260 x 165 x 170 mm	052.260.165.170	28,00
Edelstahl Eisschale 5,00 l, 360 x 165 x 120 mm	052.360.165.120	21,00
Edelstahl Eisschale 7,00 l, 360 x 165 x 150 mm	052.360.165.150	26,00
Edelstahl Eisschale 9,00 l, 360 x 165 x 180 mm	052.360.165.180	30,00
Auflagerost, grau, plastifiziert, 650 x 530 mm	453.950.073.000	34,00
Auflagerost, CNS, 650 x 530 mm	453.950.073.001	85,00
Auflageschienen (2 Stück), aus CNS	453.950.073.010	31,00

Beratung, Planung, Aufstellung, Einweisung und Service durch  
Ihren Fachhandelspartner.

**www.nordcap.de**

**12681 Berlin**

Wolfener Straße 32/34, Haus K  
Tel. +49 30 936684-0  
Fax +49 30 936684-44  
berlin@nordcap.de

**28307 Bremen**

Thalenhorststraße 15  
Tel. +49 421 48557-0  
Fax +49 421 488650  
bremen@nordcap.de

**44141 Dortmund**

Bovermannstraße 2a  
Tel. +49 231 961022-0  
Fax +49 231 961022-11  
dortmund@nordcap.de

**40699 Erkrath**

Max-Planck-Straße 30  
Tel. +49 211 540054-0  
Fax +49 211 540054-54  
erkrath@nordcap.de

**21079 Hamburg**

Großmoorbogen 5  
Tel. +49 40 766183-0  
Fax +49 40 770799  
hamburg@nordcap.de

**55218 Ingelheim**

Otto-Hahn-Straße 6  
Tel. +49 6132 7101-0  
Fax +49 6132 7101-20  
ingelheim@nordcap.de

**97076 Würzburg**

Friedrich-Bergius-Ring 24  
Tel. +49 931 20550-10  
Fax +49 931 20550-20  
wuerzburg@nordcap.de